

中華民國101年
2012

臺南市下營區
統計年報

THE STATISTICAL YEARBOOK OF
SHIAYING DISTRICT, TAINAN CITY

臺南市下營區公所 編印

102年12月出版

SHIAYING DISTRICT OFFICE, TAINAN CITY

DECEMBER 2013

凡 例

- 1、 本年報編印之目的，為提供本區一般概況資料及主要施政成果，以供各有關機關執行公務之參考應用。
- 2、 本年報之資料來源，部份取材於本區各業務單位，統計報告表間有部份資料，則由市政府主計處統計年報提供。
- 3、 本期年報所列資料，以民國101年為主，但為便於明瞭施政進展情形，儘量將近數年各項總數併列以資比較，藉資察往知來。至於各年數字若與以前年度出刊各版有出入者，以本期年報所列數字為準。
- 4、 本期年報計分土地、人口、行政組織、農林漁牧、工商業及區建設、財稅、教育文化、衛生、社會福利等9類41表。本期除於刊首編撰提要分析外，並於各類統計表前，增加扼要說明及佐以統計插圖，以增進使用資料者之瞭解。
- 5、 本刊年報所列度量衡單位，一律採用公制，如有原非公制者，均經換算為公制，以資劃一，如有特殊情形而採用其他單位者，以分別予以註明，表內數字太長者，其單位均儘量提高，尾數四捨五入，故部份總數與細數之間，或有未能吻合情事。
- 6、 本年報所用符號代表意義如下：
 - 「—」表示無數值。
 - 「--」表示無意義數值。
 - 「…」表示數字不明或尚未產生資料。
 - 「○」表示有數值而不及一個單位。

EXPLANATORY NOTE

- 1、 The purpose of compiling and publishing this abstract is to provide data relating general basic situation of the country and major accomplishments of the city so as to facilitate the related organizations concerned in executing their public functions.
- 2、 All data contained in this abstract are either provided by various offices of the country in the form of statistical reports or the results of investigations from people and that made by the Division of Budget , Accounting and Statistics With deep hope of perfect data, there are some picked from other periodicals.
- 3、 The figures Contained in this abstract are mainly preferred to the year of 2012 and the data from 1998 through 2012 are also llisted. Any differencds of the figures in the previous editions are subject to this revision. Examining these comparesons makes us know the tendency in the future. If the number of a year doesn't coincide with that in the previous periodicals, please take the figures contained in this abstract as a basis.
- 4、 A total of 41 tables have teen compiled in and the data contained in this abstract are classified into 9 categories, they are: Land, Population, Administrative Organization, Agriculture, Forestry, Fishery and Livestock, Mining, Industry Commerce and City & Village Reconstruction, Finance, Education and Culture, Health , Social Welfare. Besides the analysis in the preceding chapter we also increase simple explanation and statistical chart before various statistical tables to develop users' realization.
- 5、 The measure units used in this abstract are of metric system, but those units applied in te summary, which can not convert to metric ystem, are remarked respectively. If conditions are special, we use another unit and note it. If the figures in the table are long, we lift the unit count 5 and higher fractions as units and disregarding the rest. Therefore the total number doesn't always coincide with the detail number.
- 6、 The following symbols are used throughout the publication:
 - 「—」 means no figures.
 - 「--」 means figures provided are meaningless.
 - 「...」 means figures not yet available.
 - 「○」 means figure is below half a un.

目 錄

壹、土地

提要分析表.....	1— 1
表1-1、區界.....	1— 5
表1-2、已登錄土地面積.....	1— 6
表1-3、實施三七五減租後佃農購買耕地面積與戶數.....	1—10
表1-4、實施三七五減租成果.....	1—11
表1-5、土地徵收面積.....	1—12

貳、人口

提要分析表.....	2— 1
表2-1、現住戶數、人口密度及性比例.....	2— 4
表2-2、戶籍動態.....	2— 6
表2-3、現住人口之年齡分配.....	2—12
表2-4、現住人口之年齡結構.....	2—16
表2-5、15歲以上現住人口之教育程度—按年齡別分.....	2—17
表2-6、現住人口之婚姻狀況—按年齡別分.....	2—25

參、行政組織

提要分析表.....	3— 1
表3-1、區公所員工按職等別及性別分.....	3— 2
表3-2、區公所員工按教育程度分.....	3— 4
表3-3、區公所員工按年齡分.....	3— 6

肆、農林漁牧

提要分析表.....	4— 1
表4-1、耕地面積.....	4— 3
表4-2、農戶人口數.....	4— 5
表4-3、稻米收穫面積及生產量.....	4— 7
表4-4、農產品收穫面積及生產量.....	4— 9
表4-5、水產養殖面積.....	4—17
表4-6、現有家畜數.....	4—19
表4-7 家畜屠宰頭數.....	4—21
表4-8、乳母牛頭數及產乳量價值.....	4—23
表4-9、現有家禽數量.....	4—25

CONTENTS

I . Land

Summary of Analysis.....	1— 1
Table 1-1. Boundary of District.....	1— 5
Table 1-2. Area of Registered Land.....	1— 6
Table 1-3. The Situation of Tenant Farmers after Implementing Rental Reduction to 37.5%.....	1—10
Table 1-4. Achievements of Implementing Rental Reduction to 37.5%.....	1—11
Table 1-5. Area of Land Purchased by Government.....	1—12

II . Population

Summary of Analysis.....	2— 1
Table 2-1. Resident Households, Population Density and Sex Ratio.....	2— 4
Table 2-2. Household Registration Movement(Cont.End).....	2— 6
Table 2-3. Resident Population by Age Group	2—12
Table 2-4. Resident Population by Age Structure	2—16
Table 2-5. Educational Attainments of Resident Population Aged 15 and Over by Age Group.....	2—17
Table 2-6. Marital Status of Resident Population by Age Group.....	2—25

III . Administration

Summary of Analysis.....	3— 1
Table 3-1. Staff of District Office by Rank and Sex.....	3— 2
Table 3-2. Staff of District Office by Educational Attainments.....	3— 4
Table 3-3. Staff of District Office by Age Group.....	3— 6

IV. Agriculture, Fishery and Livestock

Summary of Analysis.....	4— 1
Table 4-1. Cultivated Land Area	4— 3
Table 4-2. Farm Families.....	4— 5
Table 4-3. Harvested Area and Production of Rice.....	4— 7
Table 4-4. Harvested Area and Production of Farm Products.....	4— 9
Table 4-5. Aquacultural Area.....	4—17
Table 4-6. Number of Current Livestock.....	4—19
Table 4-7. Number of Livestock Slaughtered.....	4—21
Table 4-8. Number of Milking Cows and Value of Milk Quantity.....	4—23
Table 4-9. Number of Current Poultry.....	4—25

伍、工商業及區建設

提要分析表.....	5— 1
表5-1、營運中工廠家數.....	5— 2
表5-2、都市計畫區面積及人口.....	5— 4
表5-3、都市計畫公共設施用地已闢建面積.....	5— 6
表5-4、自來水供水普及率.....	5— 8

陸、財稅

提要分析表.....	6— 1
表6-1、歲入預決算—按來源別分.....	6— 3
表6-2、歲出預決算—按政事別分.....	6— 7

柒、教育文化

提要分析表.....	7— 1
表7-1、境內國民中學概況.....	7— 2
表7-2、境內國民小學概況.....	7— 4

捌、衛生

提要分析表.....	8— 1
表8-1、醫療機構及其他醫事機構開（執）業醫事人員數.....	8— 3
表8-2、醫療院所數及各類病床數、救護車輛數.....	8— 7
表8-3、預防接種工作.....	8—13
表8-4、藥商家數.....	8—19

玖、社會福利

提要分析表.....	9— 1
表9-1、宗教教務概況.....	9— 3
表9-2、推行社區發展工作成果.....	9— 4
表9-3、身心障礙人數.....	9— 8
表9-4、低收入戶戶數及人數.....	9—14
表9-5、辦理調解業務概況.....	9—16
表9-6、獨居老人人口數.....	9—22

V. Industry, Business and District Construction

Summary of Analysis.....	5— 1
Table 5-1. Number of Factories in Operating.....	5— 2
Table 5-2. Area and Population of Building Volume of Urban Planning Districts.....	5— 4
Table 5-3. Area Constructed of Public Facility Land of Urban Planning.....	5— 6
Table 5-4. Saturation of Water Supply.....	5— 8

VI. Finance

Summary of Analysis.....	6— 1
Table 6-1. The Budget and Final Accounts of Annual Revenues by Source.....	6— 3
Table 6-2. The Budget and Final Accounts of Annual Expenditures by Functions.....	6— 7

VII. Education and Culture

Summary of Analysis.....	7— 1
Table 7-1. Summary of Junior High Schools in the District.....	7— 2
Table 7-2. Summary of Primary Schools in the District.....	7— 4

VIII. Health

Summary of Analysis.....	8— 1
Table 8-1. Number of Registered Medical Personnel in Hospitals, Clinics, and Other Medical Care Institutions.....	8— 3
Table 8-2. Number of Hospitals and Clinics, Various Beds, and Ambulances.....	8— 7
Table 8-3. Immunization.....	8—13
Table 8-4. Number of Pharmaceutical Firms.....	8—19

IX. Social Welfare

Summary of Analysis.....	9— 1
Table 9-1. General Conditions of the Religions.....	9— 3
Table 9-2. Achievements of Community Development.....	9— 4
Table 9-3. The Disabled Population.....	9— 8
Table 9-4. Households and Persons of Low-Income Families.....	9—14
Table 9-5. Cases of Mediation.....	9—16
Table 9-6. Number of Elders Living Alone.....	9—22

壹、土地

I . Land

壹、土地

一、位置及沿革

下營區位於臺南市中心偏北，約位在東經120度北緯23度間，東臨六甲、官田，西接學甲，南接麻豆，北接鹽水、柳營、新營等7區。在區域地理上係屬新營生活圈，為一般農村集居地區，其正好位處麻豆區與新營區之間。高速公路行經西側、縣173線道路縱貫全區，為主要運輸動脈。

下營區自鄭氏在本地駐紮後，福建沿海，漳州、泉州等地居民陸續徙遷衍墾。當時行政區屬茅港尾保之管轄。保長總理派駐在茅港尾街，因交通不便請縣主特准茅港尾保分為東保、西保兩區域。西保為下營庄，大屯寮、大埤寮，保長總理派駐在下營庄。

民國9年9月（日據大正9年9月）依地方制度改革，台南縣改為台南州，麻豆支廳改為曾文郡，同年月依市街庄改革，茅港尾區改稱下營庄，庄役場設置於下營。

民國34年10月25日台灣光復，本區暫稱下營庄。民國35年1月19日依台灣省鄉鎮組織規程定名為「下營鄉」。民國99年12月25日台南縣市合併改為直轄市，所以下營鄉改為下營區。區公所設置於下營1號，管轄區域不變，共分下營里、大屯里、大埤里、中營里、仁里里、甲中里、宅內里、西連里、後街里、紅厝里、茅港里、賀建里、開化里、新興里、營前里等15里。

二、土地利用

本區土地總面積為3,352.91公頃，佔臺南市土地總面積1.53%，民國101年底全區使用土地已登錄面積有3,332.3025公頃，佔全區總面積99.39%，其中非都市用地2,999.8658公頃，佔90.02%，都市土地332.4369公頃，佔9.98%，如與上年底比較，已登錄土地面積增加0.0213公頃。

三、土地改革

本區爲促進土地充分利用，以達到地盡其利，地利共享，提高農民生活，以期達到農有、農耕、農享爲目的，遵奉實行「三七五減租」等政策：

(一). 土地徵收面積：

101年本區土地徵收面積0公頃。

(二). 三七五減租成果：

爲改善租佃制度，廢除原有高達50% 至百分之70% 的租率，減輕佃農之負擔，安定農村爲目的，於民國38年實施三七五減租，限定地租最高額不得超過耕地主要農作物正產品全年收穫量37.5% ，副產物之收益都歸佃農所有，同時規定租期不得少於6年，地主不得任意撤租。民國42年實施耕者有其田後，地主依法保留及免征而存在之出租耕地僅佔小部分，故佃農逐漸減少，截至101年底訂約佃農戶數僅145戶，面積36.6674公頃。



下營區行政區域圖



表1-1. 區界

Table 1-1. Boundary of District

民國101年底 End of 2012

方位別 Aspect	地點 Location	經緯度 Longitude and Latitude			
		度 Degree	分 Minute	秒 Second	
中心地點 Central Location	下營里 (Siaying)	東經 East Longitude	120	26	43
		北緯 North Latitude	23	23	54
極東 Eastern Point	賀建里 (Madouliao)	東經 East Longitude	120	17	30
		北緯 North Latitude	23	15	00
極西 Western Point	大屯里 Datun	東經 East Longitude	120	124	05
		北緯 North Latitude	23	14	10
極南 Southern Point	開化里 Kaihua	東經 East Longitude	120	15	45
		北緯 North Latitude	23	12	10
極北 Northern Point	賀建里 (Huoshaojhu)	東經 East Longitude	120	16	25
		北緯 North Latitude	23	15	40

資料來源：民政課。

Source: Civil Affairs Section.

表1-2.已登記土地面積

單位：公頃

年底別 End of Year	土地權屬別 Land Ownership	總計 Grand Total	非都市用地	
			合計 Total	甲種 建築用地 Type A Construction Land
民國97年底 End of 2008	公有 Public Land	306.3824	257.6674	0.0584
	私有 Private Land	3,020.8359	2,737.2446	18.5393
	公私共有Both	6.4055	5.6818	-
民國98年底 End of 2009	公有 Public Land	307.2131	259.0308	0.0786
	私有 Private Land	3,019.9323	2,736.3631	18.5974
	公私共有Both	6.4763	5.7526	-
民國99年底 End of 2010	公有 Public Land	307.1172	258.7533	0.0786
	私有 Private Land	3,018.6473	2,735.2193	18.5974
	公私共有Both	6.4973	5.7526	-
民國100年底 End of 2011	公有 Public Land	308.1230	259.5854	0.0575
	私有 Private Land	3,017.5767	2,734.4980	18.5974
	公私共有Both	6.5814	5.7526	-
民國101年底 End of 2012	公有 Public Land	308.2811	259.6934	0.0575
	私有 Private Land	3,017.6587	2,734.6385	18.5974
	公私共有Both	6.3627	5.5339	-

資料來源：臺南市統計年報。

Table 1-2. Area of Registered Land

Unit: Ha.

Non-Urban Land							
乙種 建築用地 Type B Construction Land	丙種 建築用地 Type C Construction Land	丁種 建築用地 Type D Construction Land	農牧 用地 Farming and Pasturable Land	林業 用地 Forestry Land	養殖 用地 Land for Fish Culture	鹽業 用地 Land for Salt Industry	礦業 用地 Land for Mine Industry
1.0865	-	-	68.2222	-	-	-	-
116.6774	-	2.6397	2,236.4647	-	119.0864	-	-
0.2608	-	-	3.6882	-	-	-	-
1.0865	-	-	68.2302	-	-	-	-
116.4656	-	2.6397	2,232.2495	-	122.7111	-	-
0.3316	-	-	3.6882	-	-	-	-
1.0865	-	-	65.4207	-	-	-	-
116.3984	-	2.6397	2,232.2779	-	122.7111	-	-
0.3316	-	-	3.6882	-	-	-	-
1.0865	-	-	62.3063	-	-	-	-
116.5394	-	2.6397	2,232.0130	-	122.7111	-	-
0.3316	-	-	3.6882	-	-	-	-
1.0865	-	-	62.3063	-	-	-	-
116.5394	-	2.6397	2,232.2148	-	122.7111	-	-
0.3316	-	-	3.4695	-	-	-	-

Source: Statistical Yearbook of Tainan City.

表1-2.已登記土地面積(續完)

單位：公頃

年底別 End of Year		非都市用地				
		窯業 用地 Land for Kiln Industry	交通 用地 Land for Comm. and Trans.	水利 用地 Land for Irrigation & Drainage	遊憩 用地 Land for Recreational Use	古蹟保存 用地 Land for Historical Preservation
民國97年底 End of 2008	公有 Public Land	-	150.7335	24.7436	0.1169	-
	私有 Private Land	-	25.4165	206.3111	0.5357	-
	公私共有Both	-	0.8244	0.3651	-	-
民國98年底 End of 2009	公有 Public Land	-	152.0687	24.7436	0.1169	-
	私有 Private Land	-	25.3535	206.2368	0.5357	-
	公私共有Both	-	0.8244	0.3651	-	-
民國99年底 End of 2010	公有 Public Land	-	154.9936	24.3507	0.1169	-
	私有 Private Land	-	25.2860	204.9909	0.5357	-
	公私共有Both	-	0.8244	0.3651	-	-
民國100年底 End of 2011	公有 Public Land	-	159.1988	24.1131	0.1169	-
	私有 Private Land	-	25.3405	204.2100	0.5357	-
	公私共有Both	-	0.8244	0.3651	-	-
民國101年底 End of 2012	公有 Public Land	-	159.2200	24.1999	0.1169	-
	私有 Private Land	-	25.3354	204.1538	0.5357	-
	公私共有Both	-	0.8244	0.3651	-	-

資料來源：臺南市政府地政局。

Table 1-2. Area of Registered Land(Cont.End)

Unit: Ha.

Non-Urban Land						都市土地及其他 Urban Land & Others
生態保護 用地 Land for Ecological Conservation	國土保安 用地 Land for Protection & Conservation	墳墓 用地 Cemetery Land	特定目的 事業用地 Land for Special Enterprise	暫未編定 用地 Not- Specified	其他 用地 Others	
-	-	6.9064	5.7999	-	-	48.7151
-	-	5.3834	6.1904	-	-	283.5914
-	-	-	0.5433	-	-	0.7237
-	-	6.9064	5.7999	-	-	48.1824
-	-	5.3834	6.1904	-	-	283.5693
-	-	-	0.5433	-	-	0.7237
-	-	6.9064	5.7999	-	-	48.3639
-	-	5.3364	6.4458	-	-	283.4281
-	-	-	0.5433	-	-	0.7447
-	-	6.9064	5.7999	-	-	48.5377
-	-	5.3364	6.5748	-	-	283.0787
-	-	-	0.5433	-	-	0.8288
-	-	6.9064	5.7999	-	-	48.5878
-	-	5.3364	6.5748	-	-	283.0203
-	-	-	0.5433	-	-	0.8288

Source: Statistical Yearbook of Tainan City.

表1-3.實施三七五減租後佃農購買耕地面積與戶數
Table 1-3. The Situation of Tenant Farmers after Implementing
Rental Reduction to 37.5%

年別 Year	面積（公頃） Area				戶數（戶） No. of Tenants to Purchase the Land (Households)
	合計 Total	田 Paddy Fields	旱 Upland Fields	其他 Others	
民國97年 2008	-	-	-	-	-
民國98年 2009	-	-	-	-	-
民國99年 2010	-	-	-	-	-
民國100年 2011	-	-	-	-	-
民國101年 2012	-	-	-	-	-

資料來源：臺南市統計年報。
Source: Statistical Yearbook of Tainan City.

表1-4.實施三七五減租成果

Table 1-4. Achievements of Implementing Rental Reduction to 37.5%

年底別 End of Year	佃農戶數 (戶) No. of Tenant Farmers (Households)	土地筆數 (筆) Land (Cases)	租約件數 (件) Cases of Leasing Contracts (Cases)	訂約面積(公頃) Area of Contracts			
				合計 Total	田 Paddy Fields	旱 Upland Fields	其他 Others
民國97年 2008	125	165	108	42.3042	42.1078	0.1625	0.0339
民國98年 2009	122	188	117	38.9617	38.7653	0.1625	0.0339
民國99年 2010	153	178	114	37.6034	37.4070	0.1625	0.0339
民國100年 2011	150	176	112	37.1761	36.9797	0.1625	0.0339
民國101年 2012	145	172	110	36.6674	36.4710	0.1625	0.0339

資料來源：臺南市統計年報。

Source: Statistical Yearbook of Tainan City.

表1-5.土地徵收面積

單位:公頃

年底別 End of Year	徵收面積(公頃)					
	合計 Total	國防事業 Defence	交通事業 Transportation	公用事業 Public Utilities	水利事業 Water Conservancy	公共衛生及環境保護 事業 Public Health and Environmental Protection
民國97年 2008	-	-	-	-	-	-
民國98年 2009	0.86	-	0.86	-	-	-
民國99年 2010	0.8297	-	0.0023	-	0.8274	-
民國100年 2011	0.0294	-	0.0294	-	-	-
民國101年 2012	-	-	-	-	-	-

資料來源：臺南市統計年報。

Table 1-5. Area of Land Purchased by Government

Unit:Hectare

Area of Land Purchased by Government (Ha.)					以補償費用分(新臺幣元)By Compensation(NT\$)			
政府機關、地方自治 機關及其他公共建築	教育、學 術及文化 事業	社會福利 事業	國營事 業	其他	合計	地價補償	改良物補償 (含遷移費)	其他
Government Organ, Local Self-government Organ, and Other Public Building	Education and Culture	Social Welfare	National Business	Others	Total	Compensation of Land Price	Improved Properties (Removal Fees Included)	Others
-	-	-	-	-	-	-	-	-
-	-	-	-	-	-	-	-	-
-	-	-	-	-	-	-	-	-
-	-	-	-	-	-	-	-	-
-	-	-	-	-	-	-	-	-

貳、人口

II. Population

貳、人口

一、總人口

民國91年底本區人口總數為27,672人，其中男14,409人，女13,263人。至民國101年底，人口總數為25,612人，其中男13,231人，女12,381人，計10年間減少2,060人，平均每年減少約206人。現有15里271鄰9,146戶。人口密度每平方公里約為763人。

本區各里101年人口數

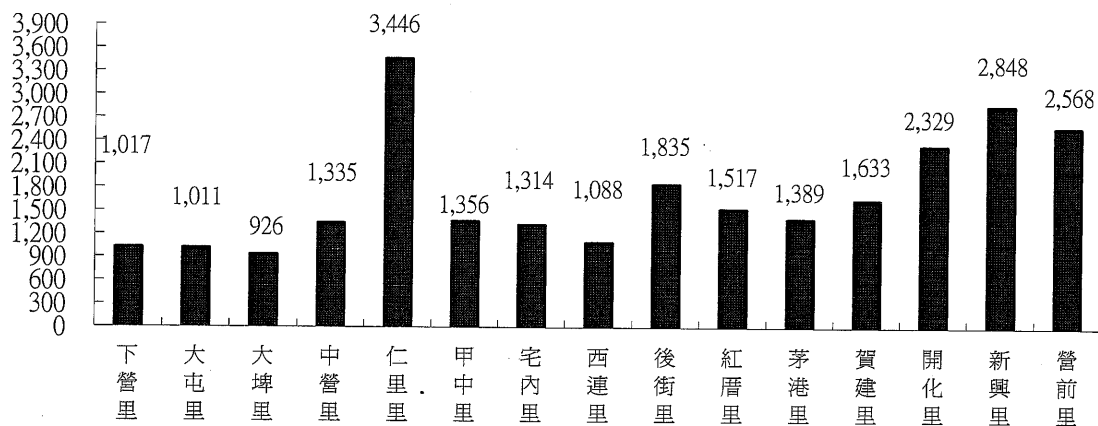

二、人口動態

依據本區戶政動態登記資料民國101年底人口數為25,612人，較100年底減少191人。其中自然因素減少84人(出生人數204人，死亡人數288人)社會因素減少107人(遷入人數659人，遷出人數766人)。

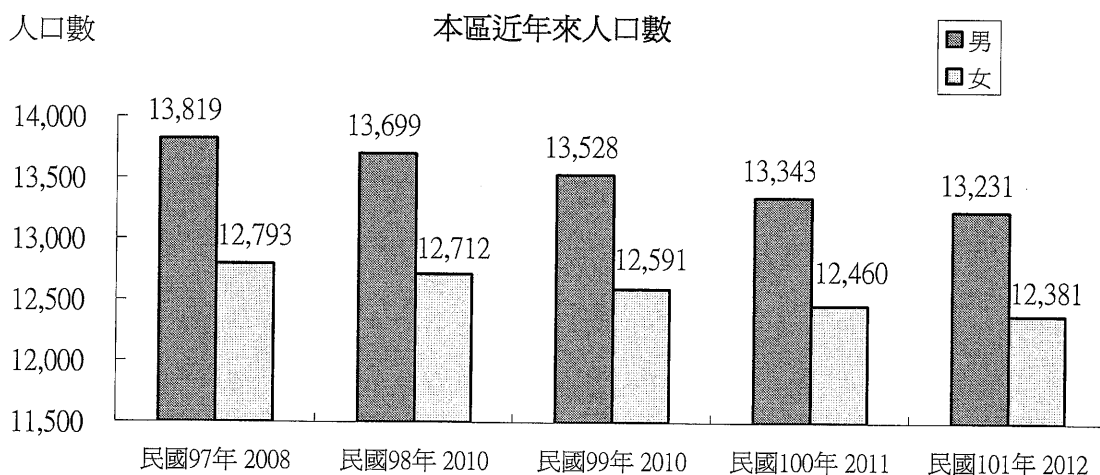

人口數

本區近年來社會增減情形

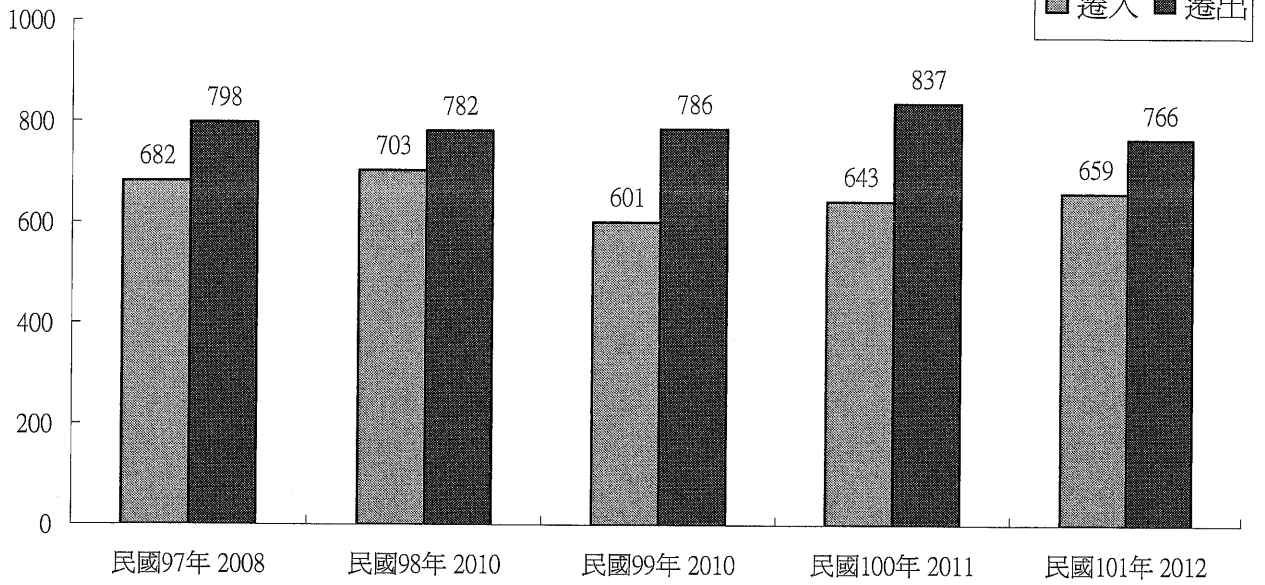

三、年齡分配

本區民國101年底人口年齡分配0-14歲2,883人，占本區總人口之11.26%，15-64歲18,127人，占本區總人口之70.77%，65歲以上者4,602人，占本區總人口之17.97%。

民國101年本區人口年齡分配

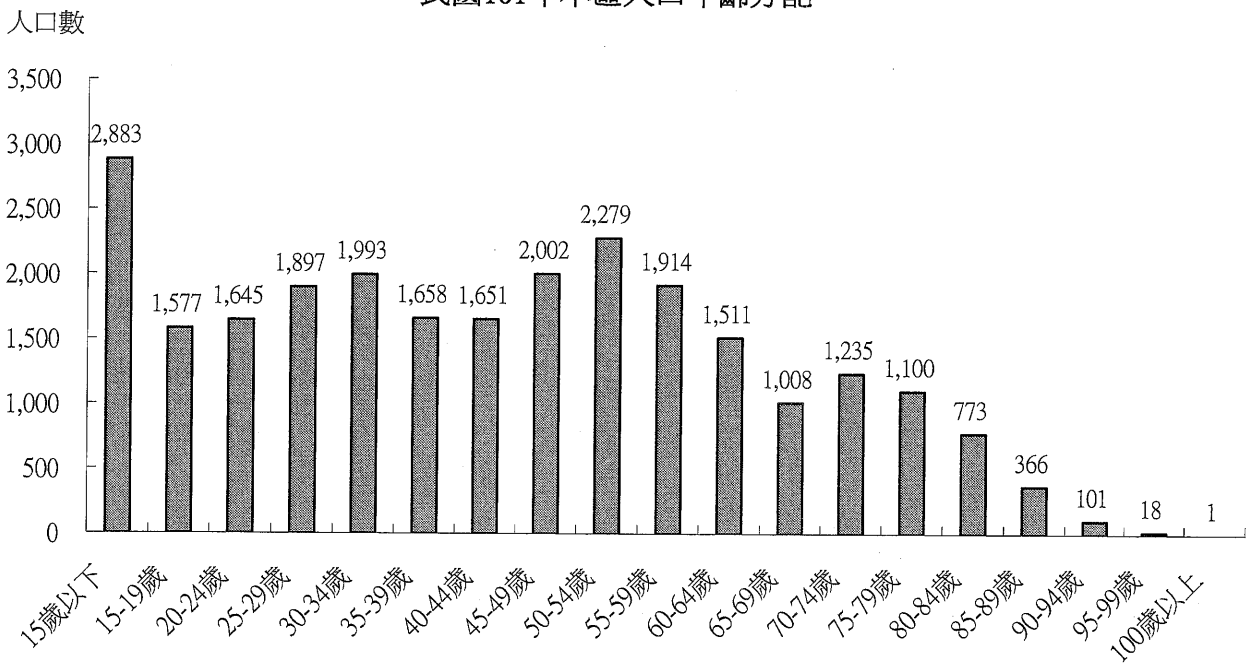

四、教育程度

民國57年本區奉令實施九年國民教育後，人口素質逐年均有提高。至民國101年底全區25,612人中，滿15歲以上者22,729人，其中受大專以上教育6,500人占28.59%，受高中(職)教育者6,410人占28.2%、受國(初)中教育者3,377人占14.86%，受小學教育者5,452人占23.99%，自修者25人占0.11%，不識字者965人占4.25%。

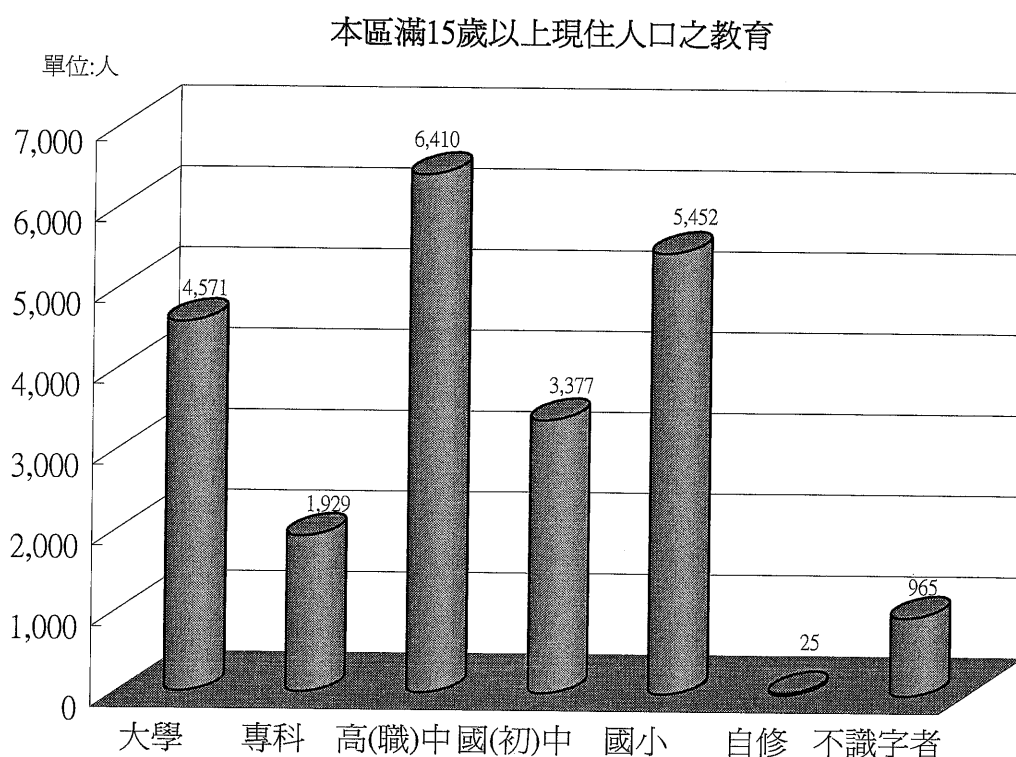

五、婚姻狀況:

民國101年底，人口總數為25,612人，其中男13,231人，女12,381人，其中未婚者男性5,505人，女性4,335人，各占人口數之21.49%及16.93%。有配偶者男性6,411人，女性5,879人，各占25.03%及22.95%。離婚者男性770人，女性562人，各占3.01%及2.19%，喪偶者男性545人，女性1,605人，各占2.13%及6.27%。

表2-1.現住戶數、人口密度及性比例

年底及里別 End of Year & Village	面積(平方公里) Area(km ²)	村里數 Villages	鄰數 Neighborhoods	現住戶口	
				戶數(戶)	人口數(人)
				No. of Households (Households)	合計 Total
民國 97 年 2008	33.5291	15	271	8,951	26,612
民國 98 年 2009	33.5291	15	271	9,051	26,411
民國 99 年 2010	33.5291	15	271	9,108	26,119
民國 100 年 2011	33.5291	15	271	9,117	25,803
民國 101 年 2012	33.5291	15	271	9,146	25,612
下營里		1	20	417	1,017
大屯里		1	12	402	1,011
大埤里		1	10	357	926
中營里		1	16	464	1,335
仁里里		1	23	1,169	3,446
甲中里		1	19	501	1,356
宅內里		1	20	487	1,314
西連里		1	10	384	1,088
後街里		1	23	648	1,835
紅厝里		1	18	532	1,517
茅港里		1	17	489	1,389
賀建里		1	18	588	1,633
開化里		1	19	761	2,329
新興里		1	20	1,022	2,848
營前里		1	26	925	2,568

資料來源：臺南市政府民政局。

Table 2-1. Resident Households, Population Density and Sex Ratio

Resident Households and Population		戶量 (人/戶) Mean Size of Households (Persons/ Households)	人口密度 (每平方公里人數) Population Density (Persons per km ²)	性比例 (每百女子所當男子數) Sex Ratio (Female =100)
No. of Population (Persons)				
男 Male	女 Female			
13,819	12,793	2.97	793.70	108.02
13,699	12,712	2.92	787.70	107.76
13,528	12,591	2.87	778.99	107.44
13,343	12,460	2.83	769.57	107.09
13,231	12,381	2.80	763.87	106.87
538	479	2.44		112.32
527	484	2.51		108.88
493	433	2.59		113.86
710	625	2.88		113.60
1,774	1,672	2.95		106.10
697	659	2.71		105.77
697	617	2.70		112.97
595	493	2.83		120.69
923	912	2.83		101.21
775	742	2.85		104.45
722	667	2.84		108.25
858	775	2.78		110.71
1,185	1,144	3.06		103.58
1,468	1,380	2.79		106.38
1,269	1,299	2.78		97.69

Source: Bureau of Civil Affairs Tainan City Government .

表2-2.戶籍動態

單位：人

年底別 End of Year	遷入人數						
	合計 Total			自外國 From Foreign Countries	自他省(市)		
	計 Sub-total	男 Male	女 Female		新北市 New Taipei City	臺北市 Taipei City	臺中市 Taichung City
民國97年 2008	682	266	416	16	-	24	-
民國98年 2009	703	303	400	7	-	28	-
民國99年 2010	601	244	357	16	-	13	-
民國100年 2011	643	290	353	15	42	23	35
民國101年 2012	659	284	375	8	38	23	28

資料來源：臺南市統計年報。

說明：因合併升格為直轄市，原“自本省他縣(市)”數字改填列至“臺灣省”

Table 2-2. Household Registration Movement

Unit : Persons

Immigrants							
高雄市 Kaohsiung City	From Other Provinces(Cities)			自本省他縣(市) From Other C. & City of Province	自本市他區 From Other Township, City & Dist.	初設戶籍 First Reg.	其他 Others
	臺灣省 Taiwan Province	福建省 Fuchien Province	其他省(市) Others				
46	-	2	-	306	256	32	
38	-	-	-	240	337	53	
47	-	2	-	222	272	29	
78	-	1	-	144	290	15	
81	113	1	-	-	354	13	-

Source: Statistical Yearbook of Tainan City .

表2-2.戶籍動態(續1)

單位：人

年底別 End of Year	遷出人數						
	合計 Total			往外國 To Foreign Countries	往他省(市)		
	計 Sub-total	男 Male	女 Female		新北市 New Taipei City	臺北市 Taipei City	臺中市 Taichung City
民國97年 2008	798	317	481	21	-	39	-
民國98年 2009	782	346	436	20	-	18	-
民國99年 2010	786	344	442	23	-	29	-
民國100年 2011	837	380	457	10	65	33	49
民國101年 2012	766	341	425	7	44	29	34

資料來源：臺南市統計年報。

Table 2-2. Household Registration Movement(Cont.1)

Unit : Persons

				Emigrants			
To Other Provinces(Cities)				往本省他縣(市) To Other C. & City of Province	往本市他區 To Other Township, City & Dist	廢止戶籍 Deleted Reg.	其他 Others
高雄市 Kaohsiung City	臺灣省 Taiwan Province	福建省 Fuchien Province	其他省市 Others				
50	-	5	-	325	357	-	1
55	-	7	-	296	386	-	-
43	-	-	-	321	370	-	-
103	-	2	-	135	440	-	-
87	104	11	-	-	450	-	-

Source: Statistical Yearbook of Tainan City.

表2-2.戶籍動態(續完)

單位：人

年底別 End of Year	同一區內住址變更人數 Change Residence		出生人數 No. of Births			粗出生率 Crude Birth Rate (‰)	死亡人數 No. of Deaths		
	遷入 Immigrants	遷出 Emigrants	合計 Total	男 Male	女 Female		合計 Total	男 Male	女 Female
民國97年 2008	244	244	185	105	80	6.93	250	146	104
民國98年 2009	279	279	146	71	75	5.51	268	148	120
民國99年 2010	267	267	149	71	78	5.67	256	142	114
民國100年 2011	280	280	152	75	77	5.85	274	170	104
民國101年 2012	246	246	204	103	101	7.94	288	158	130

資料來源：臺南市統計年報。

Table 2-2. Household Registration Movement(Cont.End)

Unit : Persons

粗死亡率 Crude Death Rate (‰)	自然增加率 Natural Increase Rate (‰)	遷入率 Immigrant Rate (‰)	遷出率 Emigrant Rate (‰)	社會增加率 Social Increase Rate (‰)	結 婚 Marriage		離 婚 Divorce	
					對數 Couples	粗結婚率 Crude Marriage Rate (‰)	對數 Couples	粗離婚率 Crude Divorce Rate (‰)
9.36	-2.43	34.68	39.02	-4.34	155	5.80	43	1.61
10.11	-4.60	37.04	40.02	-2.98	111	4.19	44	1.66
9.75	-4.07	33.05	40.09	-7.04	110	4.19	43	1.64
10.55	-4.70	35.55	43.03	-7.47	135	5.20	40	1.54
11.20	-3.27	35.20	39.37	-4.16	132	5.13	61	2.37

Source: Statistical Yearbook of Tainan City.

表2-3.現住人口之年齡分配

單位：人

年底及里別 End of Year & Village	總計 Grand Total	0-4歲 0-4 Years	5-9歲 5-9 Years	10-14歲 10-14 Years	15-19歲 15-19 Years	20-24歲 20-24 Years	25-29歲 25-29 Years	30-34歲 30-34 Years	35-39歲 35-39 Years	40-44歲 40-44 Years
民國97年 2008	26,612	1,013	1,182	1,433	1,644	1,945	2,204	1,900	1,621	1,993
男 Male	13,819	550	599	776	843	994	1,160	1,033	858	1,060
女 Female	12,793	463	583	657	801	951	1,044	867	763	933
民國98年 2009	26,411	926	1,155	1,386	1,608	1,847	2,146	1,995	1,586	1,877
男 Male	13,699	500	588	758	839	938	1,097	1,094	838	992
女 Female	12,712	426	567	628	769	909	1,049	901	748	885
民國99年 2010	26,119	851	1,069	1,346	1,546	1,796	2,046	2,024	1,582	1,815
男 Male	13,528	452	560	708	824	901	1,045	1,106	834	963
女 Female	12,591	399	509	638	722	895	1,001	918	748	852
民國100年 2011	25,803	813	990	1,240	1,564	1,735	1,960	2,012	1,582	1,707
男 Male	13,343	431	519	672	824	882	1,002	1,077	830	915
女 Female	12,460	382	471	568	740	853	958	935	752	792
民國101年 2012	25,612	799	951	1,133	1,577	1,645	1,897	1,993	1,658	1,651
男 Male	13,231	418	510	596	854	825	966	1,054	879	888
女 Female	12,381	381	441	537	723	820	931	939	779	763
下營里	1,017	33	45	37	46	52	66	73	75	57
男 Male	538	16	23	22	27	31	34	35	44	29
女 Female	479	17	22	15	19	21	32	38	31	28
大屯里	1,011	29	35	38	76	78	78	69	59	72
男 Male	527	16	19	21	35	39	38	39	41	35
女 Female	484	13	16	17	41	39	40	30	18	37
大埤里	926	26	28	58	53	47	68	50	60	67
男 Male	493	12	12	35	24	20	35	28	33	36
女 Female	433	14	16	23	29	27	33	22	27	31
中營里	1,335	39	55	56	78	72	95	109	90	68
男 Male	710	23	20	32	43	36	57	60	44	34
女 Female	625	16	35	24	35	36	38	49	46	34
仁里里	3,446	124	126	147	243	267	295	280	215	207
男 Male	1,774	71	65	69	142	128	146	155	108	114
女 Female	1,672	53	61	78	101	139	149	125	107	93

Table 2-3. Resident Population by Age Group

Unit : Persons

45-49歲 45-49 Years	50-54歲 50-54 Years	55-59歲 55-59 Years	60-64歲 60-64 Years	65-69歲 65-69 Years	70-74歲 70-74 Years	75-79歲 75-79 Years	80-84歲 80-84 Years	85-89歲 85-89 Years	90-94歲 90-94 Years	95-99歲 95-99 Years	100歲以上 100 Years & Over
2,285	1,997	1,693	1,108	1,289	1,301	1,052	609	250	77	15	1
1,268	1,100	910	578	628	632	448	276	77	25	4	-
1,017	897	783	530	661	669	604	333	173	52	11	1
2,250	2,093	1,765	1,148	1,252	1,276	1,073	670	275	69	13	1
1,223	1,163	957	602	615	619	456	298	101	17	4	-
1,027	930	808	546	637	657	617	372	174	52	9	1
2,170	2,157	1,826	1,293	1,114	1,271	1,093	719	318	70	13	-
1,174	1,199	981	674	563	615	468	313	133	10	5	-
996	958	845	619	551	656	625	406	185	60	8	-
2,085	2,229	1,845	1,475	1,023	1,249	1,109	726	352	96	11	-
1,105	1,256	983	759	525	606	479	314	142	19	3	-
980	973	862	716	498	643	630	412	210	77	8	-
2,002	2,279	1,914	1,511	1,008	1,235	1,100	773	366	101	18	1
1,044	1,261	1,039	777	520	598	504	323	148	24	3	-
958	1,018	875	734	488	637	596	450	218	77	15	1
60	92	73	89	60	50	50	33	13	10	2	1
33	49	47	42	33	23	28	14	6	1	1	-
27	43	26	47	27	27	22	19	7	9	1	1
114	88	79	42	32	57	36	19	9	1	-	-
63	54	49	23	13	25	8	7	2	-	-	-
51	34	30	19	19	32	28	12	7	1	-	-
75	71	66	55	47	45	56	36	13	4	1	-
44	41	43	27	25	25	26	19	6	2	-	-
31	30	23	28	22	20	30	17	7	2	1	-
80	141	123	73	46	44	63	59	37	7	-	-
43	79	72	42	22	21	31	28	20	3	-	-
37	62	51	31	24	23	32	31	17	4	-	-
292	316	221	193	120	157	126	76	36	5	-	-
137	184	115	99	63	73	58	35	12	-	-	-
155	132	106	94	57	84	68	41	24	5	-	-

表2-3.現住人口之年齡分配(續完)

單位：人

年底及里別 End of Year & Village	總計 Grand Total	0-4歲 0-4 Years	5-9歲 5-9 Years	10-14歲 10-14 Years	15-19歲 15-19 Years	20-24歲 20-24 Years	25-29歲 25-29 Years	30-34歲 30-34 Years	35-39歲 35-39 Years	40-44歲 40-44 Years
甲中里	1,356	32	42	57	81	73	84	84	83	86
男 Male	697	18	25	32	40	42	37	39	46	39
女 Female	659	14	17	25	41	31	47	45	37	47
宅內里	1,314	37	48	52	68	84	81	95	84	89
男 Male	697	17	32	28	41	40	41	50	43	51
女 Female	617	20	16	24	27	44	40	45	41	38
西連里	1,088	33	34	36	78	67	59	79	62	85
男 Male	595	18	24	21	36	39	25	45	31	48
女 Female	493	15	10	15	42	28	34	34	31	37
後街里	1,835	60	64	77	104	142	144	152	123	128
男 Male	923	26	28	35	60	74	79	72	66	72
女 Female	912	34	36	42	44	68	65	80	57	56
紅厝里	1,517	58	53	78	109	74	110	98	80	111
男 Male	775	29	33	48	47	33	44	59	40	58
女 Female	742	29	20	30	62	41	66	39	40	53
茅港里	1,389	29	39	48	58	105	116	118	71	64
男 Male	722	14	22	25	33	57	64	58	36	39
女 Female	667	15	17	23	25	48	52	60	35	25
賀建里	1,633	44	69	81	92	101	123	131	104	99
男 Male	858	22	46	48	50	52	66	69	61	51
女 Female	775	22	23	33	42	49	57	62	43	48
開化里	2,329	95	76	85	151	146	188	194	170	105
男 Male	1,185	49	39	43	95	62	94	100	86	62
女 Female	1,144	46	37	42	56	84	94	94	84	43
新興里	2,848	91	144	165	175	171	213	249	204	214
男 Male	1,468	47	81	81	90	92	118	129	113	122
女 Female	1,380	44	63	84	85	79	95	120	91	92
營前里	2,568	69	93	118	165	166	177	212	178	199
男 Male	1,269	40	41	56	91	80	88	116	87	98
女 Female	1,299	29	52	62	74	86	89	96	91	101

資料來源：臺南市政府民政局。

Table 2-3. Resident Population by Age Group(Cont.End)

Unit : Persons

45-49歲 45-49 Years	50-54歲 50-54 Years	55-59歲 55-59 Years	60-64歲 60-64 Years	65-69歲 65-69 Years	70-74歲 70-74 Years	75-79歲 75-79 Years	80-84歲 80-84 Years	85-89歲 85-89 Years	90-94歲 90-94 Years	95-99歲 95-99 Years	100歲以上 100 Years & Over
108	116	83	81	61	108	71	68	29	7	2	-
59	71	45	46	33	51	29	30	11	4	-	-
49	45	38	35	28	57	42	38	18	3	2	-
102	129	108	70	55	71	65	48	19	7	2	-
54	79	57	44	24	46	26	19	4	1	-	-
48	50	51	26	31	25	39	29	15	6	2	-
83	89	80	68	41	61	60	46	22	4	1	-
43	59	49	38	21	34	30	24	10	-	-	-
40	30	31	30	20	27	30	22	12	4	1	-
137	145	152	110	74	76	72	38	29	6	2	-
70	80	82	47	39	31	31	18	11	1	1	-
67	65	70	63	35	45	41	20	18	5	1	-
128	128	89	70	67	94	66	54	32	14	4	-
78	65	47	36	36	50	33	23	13	3	-	-
50	63	42	34	31	44	33	31	19	11	4	-
106	150	121	92	52	73	74	42	25	5	1	-
52	78	67	48	30	39	33	14	10	3	-	-
54	72	54	44	22	34	41	28	15	2	1	-
132	167	110	84	68	66	77	59	21	5	-	-
64	102	57	41	35	30	37	18	9	-	-	-
68	65	53	43	33	36	40	41	12	5	-	-
173	203	202	145	84	102	96	73	33	7	1	-
87	92	110	75	46	50	49	26	17	2	1	-
86	111	92	70	38	52	47	47	16	5	-	-
213	240	219	162	94	117	81	65	18	11	2	-
109	121	110	85	46	49	40	25	7	3	-	-
104	119	109	77	48	68	41	40	11	8	2	-
199	204	188	177	107	114	107	57	30	8	-	-
108	107	89	84	54	51	45	23	10	1	-	-
91	97	99	93	53	63	62	34	20	7	-	-

表2-4.現住人口之年齡結構
Table 2-4. Resident Population by Age Structure

年底及里別 End of Year & Village	年齡分配 By Age						扶老比 Old Age Populati- on Ratio	扶幼比 Young Age Populati-on Ratio	扶養比 Depend- ency Ratio	老化指數 Aged- Child Ratio
	0-14歲 (人) 0-14 Years (Persons)	比率 (%) Rate	15-64歲 (人) 15-64 Years (Persons)	比率 (%) Rate	65歲以上 (人) 65 Years & Over (Persons)	比率 (%) Rate				
民國97年 2008	3,628	13.63	18,390	69.10	4,594	17.26	24.98	19.73	44.71	126.63
民國98年 2009	3,467	13.13	18,315	69.35	4,629	17.53	25.27	18.93	44.20	133.52
民國99年 2010	3,266	12.50	18,255	69.89	4,598	17.60	25.19	17.89	43.08	140.78
民國100年 2011	3,043	11.79	18,194	70.51	4,566	17.70	25.10	16.73	41.82	150.05
民國101年 2012	2,883	11.26	18,127	70.78	4,602	17.97	25.39	15.90	41.29	159.63
下營里	115	11.31	683	67.16	219	21.53	32.06	16.84	48.90	190.43
大屯里	102	10.09	755	74.68	154	15.23	20.40	13.51	33.91	150.98
大埤里	112	12.10	612	66.09	202	21.81	33.01	18.30	51.31	180.36
中營里	150	11.24	929	69.59	256	19.18	27.56	16.15	43.70	170.67
仁里里	397	11.52	2,529	73.39	520	15.09	20.56	15.70	36.26	130.98
甲中里	131	9.66	879	64.82	346	25.52	39.36	14.90	54.27	264.12
宅內里	137	10.43	910	69.25	267	20.32	29.34	15.05	44.40	194.89
西連里	103	9.47	750	68.93	235	21.60	31.33	13.73	45.07	228.16
後街里	201	10.95	1,337	72.86	297	16.19	22.21	15.03	37.25	147.76
紅厝里	189	12.46	997	65.72	331	21.82	33.20	18.96	52.16	175.13
茅港里	116	8.35	1,001	72.07	272	19.58	27.17	11.59	38.76	234.48
賀建里	194	11.88	1,143	69.99	296	18.13	25.90	16.97	42.87	152.58
開化里	256	10.99	1,677	72.01	396	17.00	23.61	15.27	38.88	154.69
新興里	400	14.04	2,060	72.33	388	13.62	18.83	19.42	38.25	97.00
營前里	280	10.90	1,865	72.62	423	16.47	22.68	15.01	37.69	151.07

資料來源：臺南市政府民政局。

Source: Bureau of Civil Affairs Tainan City Government.

表2-5.15歲以上現住人口之教育程度—按年齡別分

單位：人

年底別 End of Year	性別 Sex	總計 Grand Total	識字者				
			合計 Total	研究所 Graduate School		大學 (含獨立學院) University & College	
				畢業 Graduated	肄業 Un-graduated	畢業 Graduated	肄業 Un-graduated
民國97年 2008	計 Total	22,984	21,762	305	184	2,030	1,171
	男 Male	11,894	11,811	206	107	1,055	600
	女 Female	11,090	9,951	99	77	975	571
民國98年 2009	計 Total	22,944	21,796	344	193	2,187	1,168
	男 Male	11,853	11,779	228	114	1,101	627
	女 Female	11,091	10,017	116	79	1,086	541

年底及年齡組別 End of Year & Age Group	性別 Sex	總計 Grand Total	識字者				
			合計 Total	博士 Doctor		碩士 Master	
				畢業 Graduated	肄業 Un-graduated	畢業 Graduated	肄業 Un-graduated
民國99年 2010	計 Total	22,853	21,764	9	8	367	188
	男 Male	11,808	11,742	8	4	246	103
	女 Female	11,045	10,022	1	4	121	85
民國100年 2011	計 Total	22,760	21,725	17	13	388	201
	男 Male	11,721	11,663	13	9	250	109
	女 Female	11,039	10,062	4	4	138	92
民國101年 2012	計 Total	22,729	21,764	20	15	430	204
	男 Male	11,707	11,653	16	10	272	108
	女 Female	11,022	10,111	4	5	158	96
15-19歲 15-19 Years	計 Total	1,577	1,577	-	-	-	-
	男 Male	854	854	-	-	-	-
	女 Female	723	723	-	-	-	-
20-24歲 20-24Years	計 Total	1,645	1,644	-	1	10	73
	男 Male	825	824	-	-	6	40
	女 Female	820	820	-	1	4	33
25-29歲 25-29Years	計 Total	1,897	1,896	-	2	117	55
	男 Male	966	966	-	2	67	26
	女 Female	931	930	-	-	50	29
30-34歲 30-34Years	計 Total	1,993	1,993	6	3	115	29
	男 Male	1,054	1,054	4	1	71	17
	女 Female	939	939	2	2	44	12

Table 2-5. Educational Attainments of Resident Population Aged 15 and Over
by Age Group

Unit: Persons

Literate							
專科 Junior College					高中 Senior High School		
二、三年制 2 or 3 Years		五年制 5 Years					
畢業 Graduated	肄業 Un-graduated	後二年 Last 2 Years		前三年 First 3 Years	畢業 Graduated	肄業 Un-graduated	
		畢業 Graduated	肄業 Un-graduated				
967	201	708	66	90	882	513	
550	140	479	52	25	501	274	
417	61	229	14	65	381	239	
957	189	688	64	92	904	505	
552	128	463	52	24	507	263	
405	61	225	12	68	397	242	

Literate							
大學 (含獨立學院) University & College		專科 Junior College					
		二、三年制 2 or 3 Years		五年制 5 Years			
畢業 Graduated	肄業 Un-graduated	畢業 Graduated	肄業 Un-graduated	後二年 Last 2 Years		前三年 First 3 Years	
				畢業 Graduated	肄業 Un-graduated	肄業 Un-graduated	肄業 Un-graduated
2,368	1,188	946	186	662	63	99	
1,194	631	548	126	448	52	27	
1,174	557	398	60	214	11	72	
2,535	1,218	923	187	653	60	114	
1,273	661	532	129	441	46	29	
1,262	557	391	58	212	14	85	
2,704	1,198	935	176	638	63	117	
1,329	661	546	125	431	49	25	
1,375	537	389	51	207	14	92	
-	354	-	23	-	-	87	
-	184	-	21	-	-	12	
-	170	-	2	-	-	75	
471	607	38	23	32	1	17	
191	328	30	15	5	-	7	
280	279	8	8	27	1	10	
846	94	128	38	33	1	8	
373	68	88	24	5	-	3	
473	26	40	14	28	1	5	
560	71	220	37	75	20	4	
272	46	99	24	46	17	2	
288	25	121	13	29	3	2	

表2-5.15歲以上現住人口之教育程度—按年齡別分(續1)

單位：人

年底別 End of Year	性別 Sex	識字者			
		高職 Vocational High School		國(初)中 Junior High School	
		畢業 Graduated	肄業 Un-graduated	畢業 Graduated	肄業 Un-graduated
民國97年 2008	計 Total	4,090	964	3,109	364
	男 Male	2,337	578	1,825	226
	女 Female	1,753	386	1,284	138
民國98年 2009	計 Total	4,086	948	3,075	378
	男 Male	2,339	578	1,798	233
	女 Female	1,747	370	1,277	145

年底及年齡組別 End of Year & Age Group	性別 Sex	識字者			
		高中 Senior High School		高職 Vocational High School	
		畢業 Graduated	肄業 Un-graduated	畢業 Graduated	肄業 Un-graduated
民國99年 2010	計 Total	887	542	4,058	925
	男 Male	494	293	2,321	578
	女 Female	393	249	1,737	347
民國100年 2011	計 Total	861	577	4,026	927
	男 Male	475	303	2,298	598
	女 Female	386	274	1,728	329
民國101年 2012	計 Total	858	591	4,035	926
	男 Male	471	326	2,317	584
	女 Female	387	265	1,718	342
15-19歲 15-19 Years	計 Total	14	437	78	450
	男 Male	8	235	47	269
	女 Female	6	202	31	181
20-24歲 20-24Years	計 Total	85	4	231	38
	男 Male	44	2	129	19
	女 Female	41	2	102	19
25-29歲 25-29Years	計 Total	53	22	335	116
	男 Male	23	8	184	79
	女 Female	30	14	151	37
30-34歲 30-34Years	計 Total	76	14	585	48
	男 Male	41	7	329	31
	女 Female	35	7	256	17

Table 2-5. Educational Attainments of Resident Population Aged 15 and Over by Age Group(Cont.1)

Unit:Persons

Literate							不識字者 Illiterate
初職 Junior Vocational School		小學 Primary School		自修 Self-Study			
畢業 Graduated	肄業 Un-graduated	畢業 Graduated	肄業 Un-graduated				
78	21	4,743	1,243	33			1,222
46	19	2,384	395	12			83
32	2	2,359	848	21			1,139
77	22	4,662	1,219	30			1,148
46	20	2,309	379	12			74
31	2	2,353	840	18			1,074

Literate								不識字者 Illiterate	
國(初中) Junior High School		初職 Junior Vocational School		小學 Primary School		自修 Self-Study			
畢業 Graduated	肄業 Un-graduated	畢業 Graduated	肄業 Un-graduated	畢業 Graduated	肄業 Un-graduated				
3,045	366	72	22	4,564	1,170	29	1,089		
1,769	226	42	20	2,247	354	11	66		
1,276	140	30	2	2,317	816	18	1,023		
2,934	374	69	22	4,456	1,144	26	1,035		
1,700	229	39	20	2,161	339	9	58		
1,234	145	30	2	2,295	805	17	977		
2,932	357	66	22	4,351	1,101	25	965		
1,694	220	36	20	2,088	316	9	54		
1,238	137	30	2	2,263	785	16	911		
28	106	-	-	-	-	-	-		
21	57	-	-	-	-	-	-		
7	49	-	-	-	-	-	-		
9	2	-	-	-	2	-	1		
5	1	-	-	-	2	-	1		
4	1	-	-	-	-	-	-		
32	6	-	-	5	5	-	1		
13	3	-	-	-	-	-	-		
19	3	-	-	5	5	-	1		
95	6	-	-	18	11	-	-		
46	1	-	-	-	-	-	-		
49	5	-	-	18	11	-	-		

表2-5.15歲以上現住人口之教育程度—按年齡別分(續2)

單位：人

年底及年齡組別 End of Year & Age Group	性別 Sex	總計 Grand Total	合計 Total	博士 Doctor		碩士 Master	
				畢業 Graduated	肄業 Un-graduated	畢業 Graduated	肄業 Un-graduated
40-44歲 40-44Years	計 Total 男 Male 女 Female	1,651 888 763	1,647 886 761	- - -	2 1 1	35 23 12	17 8 9
45-49歲 45-49Years	計 Total 男 Male 女 Female	2,002 1,044 958	1,995 1,042 953	2 1 1	1 1 -	34 24 10	7 3 4
50-54歲 50-54Years	計 Total 男 Male 女 Female	2,279 1,261 1,018	2,265 1,257 1,008	- - -	- - -	22 18 4	2 2 -
55-59歲 55-59Years	計 Total 男 Male 女 Female	1,914 1,039 875	1,881 1,029 852	3 3 -	- - -	7 7 -	- - -
60-64歲 60-64Years	計 Total 男 Male 女 Female	1,511 777 734	1,457 775 682	2 2 -	- - -	6 3 3	1 1 -
65歲以上 65 Years of Age and Over	計 Total 男 Male 女 Female	4,602 2,120 2,482	3,751 2,087 1,664	1 1 -	- - -	12 11 1	2 2 -

資料來源：臺南市政府民政局。

Table 2-5. Educational Attainments of Resident Population Aged 15 and Over
by Age Group(Cont.2)

Unit:Persons

識字者		Literate						
大學 (含獨立學院) University & College		專科 Junior College						
		二、三年制 2 or 3 Years				五年制 5 Years System		
畢業 Graduated	肄業 Un-graduated	畢業 Graduated	肄業 Un-graduated	後二年 Last 2 Years		前三年 First 3 Years		
				畢業 Graduated	肄業 Un-graduated	肄業 Un-graduated		
279	29	213	15	79	9	-	-	-
146	10	122	11	50	6	-	-	-
133	19	91	4	29	3	-	-	-
181	18	113	17	114	10	-	-	-
106	11	62	12	81	9	-	-	-
75	7	51	5	33	1	-	-	-
135	9	59	5	96	13	-	-	-
73	3	31	5	72	10	-	-	-
62	6	28	-	24	3	-	-	-
81	12	44	8	72	4	1	-	1
46	8	29	4	59	3	1	-	1
35	4	15	4	13	1	-	-	-
57	3	26	6	70	4	-	-	-
40	2	22	5	58	3	-	-	-
17	1	4	1	12	1	-	-	-
42	1	28	1	59	1	-	-	-
34	1	17	1	48	1	-	-	-
8	-	11	-	11	-	-	-	-
52	-	66	3	8	-	-	-	-
48	-	46	3	7	-	-	-	-
4	-	20	-	1	-	-	-	-

Source: Bureau of Civil Affairs Tainan City Government.

表2-5.15歲以上現住人口之教育程度—按年齡別分(續完)

單位：人

年底及年齡組別 End of Year & Age Group	性別 Sex	識字者			
		高中 Senior High School		高職 Vocational High School	
		畢業 Graduated	肄業 Un-graduated	畢業 Graduated	肄業 Un-graduated
35-39歲 35-39Years	計 Total 男 Male 女 Female	85 38 47	16 7 9	551 282 269	32 21 11
40-44歲 40-44Years	計 Total 男 Male 女 Female	116 48 68	16 7 9	530 283 247	59 36 23
45-49歲 45-49Years	計 Total 男 Male 女 Female	124 62 62	36 23 13	565 300 265	69 47 22
50-54歲 50-54Years	計 Total 男 Male 女 Female	121 72 49	25 19 6	520 329 191	57 40 17
55-59歲 55-59Years	計 Total 男 Male 女 Female	88 63 25	9 8 1	353 229 124	35 24 11
60-64歲 60-64Years	計 Total 男 Male 女 Female	52 37 15	9 7 2	145 93 52	10 7 3
65歲以上 65 Years of Age and Over	計 Total 男 Male 女 Female	44 35 9	3 3 0	142 112 30	12 11 1

資料來源：臺南市政府民政局。

Table 2-5. Educational Attainments of Resident Population Aged 15 and Over
by Age Group(Cont.End)

Unit:Persons

Literate								不識 字者 Illiterate
國(初)中 Junior High School		初職 Junior Vocational School		小學 Primary School		自修 Self-Study		
畢業 Graduated	肄業 Un-graduated	畢業 Graduated	肄業 Un-graduated	畢業 Graduated	肄業 Un-graduated			
206	16	-	-	17	9	-	-	
115	8	-	-	2	-	-	-	
91	8	-	-	15	9	-	-	
375	19	-	-	23	2	-	4	
189	5	-	-	5	0	-	2	
186	14	-	-	18	2	-	2	
678	26	-	-	130	5	1	7	
349	9	-	-	27	1	1	2	
329	17	-	-	103	4	-	5	
825	41	-	-	410	20	-	14	
498	22	-	-	103	4	-	4	
327	19	-	-	307	16	-	10	
321	46	9	7	778	58	1	33	
203	35	1	6	309	11	-	10	
118	11	8	1	469	47	1	23	
152	36	13	7	791	97	4	54	
100	32	5	7	361	16	2	2	
52	4	8	-	430	81	2	52	
211	53	44	8	2179	892	19	851	
155	47	30	7	1281	282	6	33	
56	6	14	1	898	610	13	818	

Source: Bureau of Civil Affairs Tainan City Government.

表2-6.現住人口之婚姻狀況－按年齡別分

單位：人

年底別及年齡組別 End of Year & Age Group	總計 Grand Total			未婚 Unmarried			合計 Total
	合計 Total	男 Male	女 Female	合計 Total	男 Male	女 Female	
民國97年 2008	26,612	13,819	12,793	10,559	5,915	4,644	12,884
民國98年 2009	26,411	13,699	12,712	10,418	5,851	4,567	12,734
民國99年 2010	26,119	13,528	12,591	10,228	5,725	4,503	12,580
民國100年 2011	25,803	13,343	12,460	9,990	5,601	4,389	12,424
民國101年 2012	25,612	13,231	12,381	9,840	5,505	4,335	12,290
未滿15歲 Under 15 Years	2,883	1,524	1,359	2,883	1,524	1,359	-
15-19 歲 15-19 Years	1,577	854	723	1,576	854	722	1
20-24 歲 20-24 Years	1,645	825	820	1,588	807	781	52
25-29 歲 25-29 Years	1,897	966	931	1,454	811	643	404
30-34 歲 30-34 Years	1,993	1,054	939	997	602	395	876
35-39 歲 35-39 Years	1,658	879	779	463	297	166	1,032
40-44 歲 40-44 Years	1,651	888	763	282	191	91	1,162
45-49 歲 45-49 Years	2,002	1,044	958	202	134	68	1,516
50-54 歲 50-54 Years	2,279	1,261	1,018	195	149	46	1,725
55-59 歲 55-59 Years	1,914	1,039	875	99	78	21	1,471
60-64 歲 60-64 Years	1,511	777	734	36	26	10	1,185
65-69 歲 65-69 Years	1,008	520	488	14	6	8	805
70-74 歲 70-74 Years	1,235	598	637	17	8	9	897
75-79 歲 75-79 Years	1,100	504	596	19	8	11	685
80-84 歲 80-84 Years	773	323	450	8	5	3	362
85-89 歲 85-89 Years	366	148	218	4	3	1	112
90-94 歲 90-94 Years	101	24	77	3	2	1	4
95-99 歲 95-99 Years	18	3	15	-	-	-	1
100 歲 以上 100 Years of Age and Over	1	-	1	-	-	-	-

資料來源：臺南市政府民政局。

Table 2-6. Marital Status of Resident Population by Age Group

Unit : Persons

有偶 Currently Married		離婚 Divorced			喪偶 Widowed		
男 Male	女 Female	合計 Total	男 Male	女 Female	合計 Total	男 Male	女 Female
6,735	6,149	1,099	640	459	2,070	529	1,541
6,642	6,092	1,174	673	501	2,085	533	1,552
6,565	6,015	1,208	695	513	2,103	543	1,560
6,479	5,945	1,248	718	530	2,141	545	1,596
6,411	5,879	1,332	770	562	2,150	545	1,605
-	-	-	-	-	-	-	-
-	1	-	-	-	-	-	-
16	36	5	2	3	-	-	-
140	264	37	14	23	2	1	1
402	474	116	50	66	4	-	4
502	530	149	76	73	14	4	10
592	570	191	103	88	16	2	14
762	754	235	141	94	49	7	42
947	778	236	149	87	123	16	107
818	653	186	118	68	158	25	133
648	537	101	68	33	189	35	154
454	351	26	19	7	163	41	122
495	402	25	18	7	296	77	219
371	314	12	8	4	384	117	267
193	169	10	3	7	393	122	271
67	45	2	1	1	248	77	171
4	-	1	-	1	93	18	75
-	1	-	-	-	17	3	14
-	-	-	-	-	1	-	1

Source: Bureau of Civil Affairs Tainan City Government.

參、行政組織

III. Administration

參、行政組織

民國101年度，本所單位計有：民政及人文課、農業及建設課、社會課、行政課、人事室、會計室、政風室。

民國101年度，本所公務人員編制員額41人。

1.按人數、職等別分：薦任人員23人，委任18人。

2.按年齡分：25~29歲：1人 30~34歲：8人
 35~39歲：10人 40~44歲：6人
 45~49歲：8人 50~54歲：8人
 55~59歲：0人 60~64歲：0人

3.按教育程度分：博士畢業 1人，佔總人數2.44%
 碩士畢業 10人，佔總人數24.39%
 大學畢業 19人，佔總人數46.34%
 專科畢業 10人，佔總人數24.39%
 高中畢業 1人，佔總人數2.44%

本所編制內公務人員年齡層



表3-1.區公所員工按職等別及性別分

單位：人

年 底 別 End of Year	總計 Grand Total	職等別By Rank				
		簡薦委任(派)人員 Ranking Servant				
		合計 Total	簡任(派) Senior Rank(Detail)	薦任(派) Junior Rank(Detail)	委任(派) Elementary Rank(Detail)	雇員 Auxiliary Employee
民國97年 2008	78	49	1	25	23	-
民國98年 2009	73	44	1	21	22	-
民國99年 2010	46	41	-	25	16	-
民國100年 2011	45	40	-	23	17	-
民國101年 2012	46	41	-	23	18	-

資料來源：本所人事室。

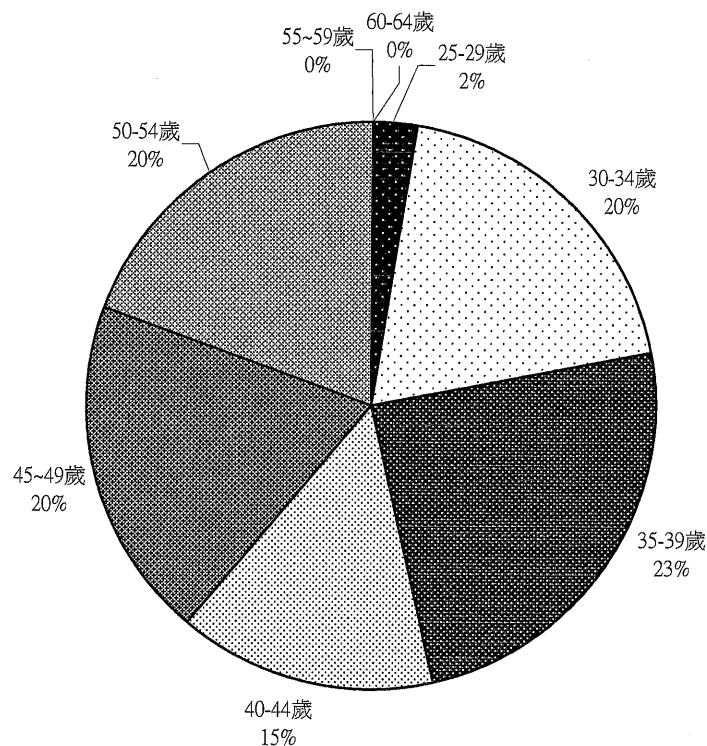
Table 3-1. Staff of District Office by Rank and Sex

Unit: Persons

工友Janitor				性別 By Sex	
合計 Total	技工 Technical	工友 Manual Worker	臨時人員 Temporary Staff	男 Male	女 Female
29	26	3	-	22	15
29	26	3	-	19	14
5	2	3	-	19	22
5	2	3	-	19	22
5	2	3	-	15	26

Source: personnel office

表3-2.區公所員工按教育程度分

單位：人

年底別 End of Year	總計 Grand Total	研究(院)所Graduate School		大學畢業 (含軍警校有學位者) University (Includes Academic Degree of Military & Police School)
		博士 Ph. D. Degree	碩士 M. A. Degree	
民國97年 2008	78	-	3	25
民國98年 2009	73	1	2	22
民國99年 2010	46	1	9	19
民國100年 2011	45	1	8	21
民國101年 2012	46	1	10	19

資料來源：本所人事室。

Table 3-2. Staff of District Office by Educational Attainments

			Unit: Persons
專科畢業 College	高中(職)畢業 Senior High (Vocational) School	國(初)中以下 Junior High School & Under	
22	15	13	13
22	13	13	13
11	5	1	1
10	4	1	1
11	4	1	1

Source: personnel office

表3-3.區公所員工按年齡分

單位:人

年底別及機關類別 End of Year & Organization	總計 Grand Total	平均年齡(歲) Average Age(Years)	24歲以下 Under 24 Years	25-29歲 25-29 Years	30-34歲 30-34 Years	35-39歲 35-39 Years
民國97年 2008	78	43.71	1	3	11	11
民國98年 2009	73	44.95	-	2	9	13
民國99年 2010	46	43.63	-	2	4	13
民國100年 2011	45	43.44	-	-	4	15
民國101年 2012	46	42.76	-	1	8	10

資料來源：本所人事室。

Table 3-3. Staff of District Office by Age Group

Unit: Persons

40-44歲 40-44 Years	45-49歲 45-49 Years	50-54歲 50-54 Years	55-59歲 55-59 Years	60-64歲 60-64 Years	65歲以上 65 Years and Over
14	13	14	8	3	-
11	12	13	10	3	-
5	8	8	6	-	-
7	7	8	3	1	-
7	8	9	2	1	-

Source: personnel office

肆、農林漁牧

IV. Agriculture, Fishery and Livestock

肆、農、林、漁、牧

一、農業

本區地處亞熱地帶，氣候溫和，雨量充沛，自然環境極適宜農業發展經營。近年來採取農業多元發展，更加強經濟價值高之特種作物的生產，今後方針除繼續推廣優良品種，改進耕作技術，降低農業成本，增加農民收益外，並推行農業機械化，以促進農村經濟之繁榮，其農產品以米、飼料用玉蜀黍為大宗。

(一).耕地面積：

民國101年底，本區耕地面積為1,973.73公頃，佔土地總面積58.87%，其中水田為1,916.89公頃，佔耕地面積97.12%，旱田為56.84公頃，佔2.88%。

(二).主要農產品：

- (1).稻米：民國101年，收穫面積為1,203.43公頃，較上年增加28.43頃，生產量為8,446公噸，較上年增加455公噸，每公頃平均產量為7.0183公噸，較上年之6.8009公噸，增加3.20%。
- (2).飼料用玉蜀黍：民國101年，收穫面積為403.64公頃，較上年增加46.64公頃，生產量為1,579公噸，較上年減少188公噸，每公頃平均產量為3.9公噸，與上年之5公噸減少1.1公噸。

二、漁業

本區因處內地漁業皆屬淡水魚塢養殖業。茲依漁業養殖面積、生產量，分述如下：

(一).養殖面積：

民國101底養殖面積計335.98公頃，比上年310公頃增加25.98公頃，其中單養153.92公頃，佔養殖面積45.81%，混養182.06公頃，佔養殖面積54.19%。

(二).漁業生產量：

民國101年養殖漁業產量701公噸，較上年1,772公噸減少1,071公噸。價值計為31,551千元，較上年度79,641千元，減少48,090千元。

三、牧業

畜牧事業由於近年來政府不斷推廣與扶植，獎勵增產以及品種改良，飼養方法之輔導，已邁進專業性企業化經營，而國民生活形態之變遷，肉食消耗之劇增，足証畜牧事業已是農業經濟建設重要一環。

(一).本區主要家禽為雞、鴨、鵝三種，就現有各種家禽數觀之：

雞：101年底757千隻，較上年底940千隻，減少19.47%。

鴨：101年底86千隻，較上年底102千隻，減少15.69%。

鵝：101年底72千隻，較上年底69千隻，增加4.35%。

(二).本區101年底豬現有頭數59,610頭，較上年底61,321頭，減少2.79%。乳牛現有頭數873頭，較上年底919頭，減少5.01%，羊現有頭數601頭，較上年底1,001頭，減少39.96%。



表4-1.耕地面積

單位：公頃

年底別 End of Year	總計 Grand Total	水田	
		合計 Total	兩期作 Double-Cropped
民國97年 2008	1,993.12	1,936.28	675.62
民國98年 2009	1,994.15	1,937.31	675.62
民國99年 2010	1,973.03	1,916.19	670.59
民國100年 2011	1,973.78	1,916.94	670.59
民國101年 2012	1,973.73	1,916.89	670.54

資料來源：臺南市統計年報。

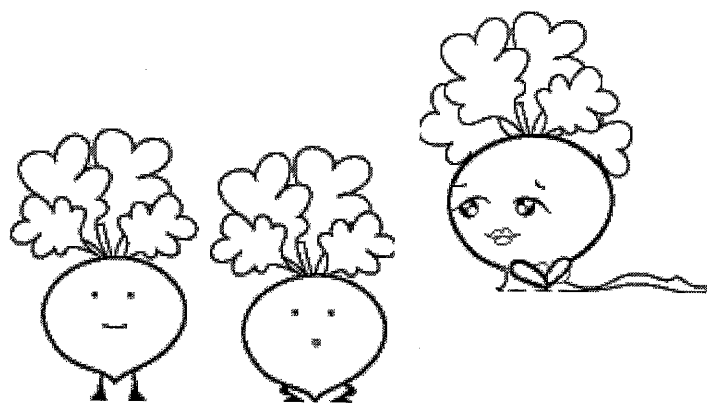
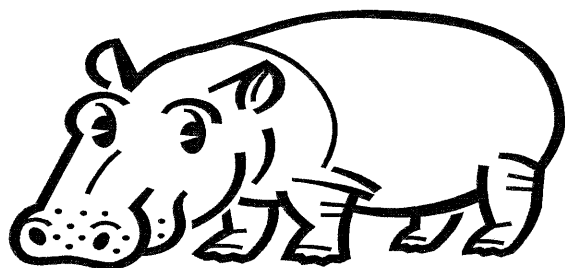
Table 4-1. Cultivated Land Area

Unit: Ha.

Paddy field		旱田 Upland Field
單期作 Single-Cropped		
第一期作 1st Crop	第二期作 2nd Crop	
0.41	1,260.25	56.84
0.41	1,261.28	56.84
0.41	1,245.19	56.84
0.41	1,245.94	56.84
0.41	1,245.94	56.84

表4-2.農戶人口數

年底別 End of Year	戶數 (戶) No of Households(Households)					
	合計 Total	耕地全部自有 Cultivated Land All Self-owned	耕地部分自有 Cultivated Land Part Self-owned		耕地全部非自有 Cultivated Land All Non-self- owned	無耕地者 Without Cultivated Land
			自耕地50%以上者 Self-owned 50% & Over	自耕地50%以下者 Self-owned Under 50%		
民國97年 2008	2,912	2,185	356	250	43	78
民國98年 2009	2,884	2,078	352	332	51	71
民國99年 2010	2,990	2,633	142	94	60	61
民國100年 2011	2,987	2,589	167	107	65	59

資料來源：臺南市統計年報。

Table 4-2. Farm Families

人口數(人) No. of Population (Persons)				
合計 Total	耕地全部自有 Cultivated Land All Self-owned	耕地部分自有 Cultivated Land Part Self-owned	耕地全部非自有 Cultivated Land All Non- self-owned	無耕地者 Without Cultivated Land
10,605	7,883	2,310	135	277
10,503	7,497	2,547	171	288
10,025	8,725	871	202	227
10,075	8,573	1,038	219	245

表4-3.稻米收穫面積及生產量

單位：公頃、公噸

年別 Year	總計 Grand Total		水 稻					
			合計 Total		稉稻(蓬萊) Japonica Rice		硬秈稻(在來) India Rice	
	收穫面積 Harvested Area	產量 Production	收穫面積 Harvested Area	產量 Production	收穫面積 Harvested Area	產量 Production	收穫面積 Harvested Area	產量 Production
民國97年 2008 共計 Total	1,234.66	7,523	1,234.66	7,523	1,184.66	7,233	10.00	57
第 1 期 1st Term	684.73	5,062	684.73	5,062	659.73	4,879	5.00	36
第 2 期 2nd Term	549.93	2,461	549.93	2,461	524.93	2,354	5.00	21
民國98年 2009 共計 Total	1,140.01	7,311	1,140.01	7,311	1,090.01	7,032	10.00	55
第 1 期 1st Term	713.30	5,166	713.30	5,166	688.30	5,000	5.00	33
第 2 期 2nd Term	426.71	2,144	426.71	2,144	401.71	2,032	5.00	22
民國99年 2010 共計 Total	801.90	4,686	801.90	4,686	761.90	4,459	10.00	55
第 1 期 1st Term	275.93	1,898	275.93	1,898	255.93	1,772	5.00	31
第 2 期 2nd Term	525.97	2,788	525.97	2,788	505.97	2,687	5.00	25
民國100年 2011 共計 Total	1,175.00	7,992	1,175.00	7,992	1,130.00	7,703	10.00	62
第 1 期 1st Term	710.00	5,307	710.00	5,307	685.00	5,127	5.00	36
第 2 期 2nd Term	465.00	2,684	465.00	2,684	445.00	2,576	5.00	27
民國101年 2012 共計 Total	1,203.43	8,444	1,203.43	8,444	1,158.43	8,133	10.00	68
第 1 期 1st Term	725.00	5,317	725.00	5,317	700.00	5,134	5.00	37
第 2 期 2nd Term	478.43	3,128	478.43	3,128	458.43	3,000	5.00	32

資料來源：臺南市統計年報。

說明：1.99年因缺水停灌及轉種其他雜作，故收穫面積及產量大幅減少。

2.產量係以糙米為計算標準。

Table 4-3. Harvested Area and Production of Rice

Unit: Ha., M.T.

Rice						陸稻 Upland Rice	
軟秈稻(秈稻) India Rice (Long)		粳糯稻(圓糯) Glutinous Rice of Japonica Type		秈糯稻(長糯) Glutinous Rice of India Type			
收穫面積 Harvested Area	產量 Production	收穫面積 Harvested Area	產量 Production	收穫面積 Harvested Area	產量 Production	收穫面積 Harvested Area	產量 Production
15.00	80	15.00	95	10.00	57	-	-
5.00	36	10.00	73	5.00	36	-	-
10.00	44	5.00	22	5.00	21	-	-
15.00	77	15.00	90	10.00	56	-	-
5.00	33	10.00	67	5.00	33	-	-
10.00	44	5.00	23	5.00	23	-	-
10.00	56	10.00	58	10.00	56	-	-
5.00	31	5.00	33	5.00	31	-	-
5.00	25	5.00	26	5.00	25	-	-
10.00	64	15.00	100	10.00	62	-	-
5.00	36	10.00	73	5.00	36	-	-
5.00	28	5.00	27	5.00	26	-	-
10.00	69	15.00	106	10.00	68	-	-
5.00	37	10.00	73	5.00	36	-	-
5.00	33	5.00	33	5.00	31	-	-

Source: Statistical Yearbook of Tainan City.

表4-4.農產品收穫面積及生產量

(1)雜糧生產

年別 Year	總計 Grand Total		甘藷 Sweet Potatoes		硬質玉米 Hard Corns		食用玉米 Food Corns	
	收穫面積 (公頃) Harvested Area (Ha.)	產量 (公噸) Production (M.T.)	收穫面積 (公頃) Harvested Area (Ha.)	產量 (公噸) Production (M.T.)	收穫面積 (公頃) Harvested Area (Ha.)	產量 (公噸) Production (M.T.)	收穫面積 (公頃) Harvested Area (Ha.)	產量 (公噸) Production (M.T.)
	民國97年 2008	238.79	1,965	27.22	925	203.75	1,019	0.83
民國98年 2009	463.76	5,109	96.57	3,283	353.84	1,769	3.60	38
民國99年 2010	541.94	5,280	91.80	3,034	439.03	2,195	3.56	37
民國100年 2011	477.80	4,902	90.25	3,060	357.00	1,767	1.85	19
民國101年 2012	514.12	3,503	55.24	1,784	403.64	1,579	7.07	62

資料來源：本市農業局。

說明：配合農委會102年「調整耕作制度活化農地計畫」實施，將「飼料玉米」調整為「硬質玉米」。

Table 4-4. Harvested Area and Production of Farm Products

(1)Coarse Grain

蜀黍(高粱) Sorghum		大豆 Soybeans		紅豆 Adzuki Beans		落花生 Peanuts		其他雜糧 Others	
收穫面積 (公頃) Harvested Area (Ha.)	產量 (公噸) Production (M.T.)	收穫面積 (公頃) Harvested Area (Ha.)	產量 (公噸) Production (M.T.)	收穫面積 (公頃) Harvested Area (Ha.)	產量 (公噸) Production (M.T.)	收穫面積 (公頃) Harvested Area (Ha.)	產量 (公噸) Production (M.T.)	收穫面積 (公頃) Harvested Area (Ha.)	產量 (公噸) Production (M.T.)
0.21	1	-	-	5.85	11	0.93	2	-	-
-	-	-	-	8.41	16	-	-	1.34	3
-	-	-	-	5.52	10	0.32	1	1.71	3
-	-	-	-	20.50	38	0.82	2	7.38	16
-	-	-	-	17.80	25	-	-	30.37	53

Source: Bureau of Agriculture.

表4-4.農產品收穫面積及生產量(續 1)

(2)特用作物生產

年別 Year	總計 Grand Total		茶葉 Tea		菸草
	收穫面積 (公頃) Harvested Area (Ha.)	產量 (公噸) Production (M.T.)	收穫面積 (公頃) Harvested Area (Ha.)	產量 (公噸) Production (M.T.)	收穫面積 (公頃) Harvested Area (Ha.)
民國97年 2008	26.92	2,359	-	-	-
民國98年 2009	22.73	1,951	-	-	-
民國99年 2010	21.12	1,482	-	-	-
民國100年 2011	12.82	850	-	-	-
民國101年 2012	11.64	480	-	-	-

資料來源：本市農業局。

Table 4-4. Harvested Area and Production of Farm Products(Cont. 1)

(2)Special Crops

Tobacco	製糖甘蔗 Sugar-cane (Refined)		生食甘蔗 Sugar-cane (Fresh)			其他特用作物 Others	
產量 (公噸) Production (M.T.)	收穫面積 (公頃) Harvested Area (Ha.)	產量 (公噸) Production (M.T.)	收穫面積 (公頃) Harvested Area (Ha.)	產量 (公噸) Production (M.T.)	收穫面積 (公頃) Harvested Area (Ha.)	產量 (公噸) Production (M.T.)	
-	20.51	2,160	2.33	184	4.08	14	
-	17.57	1,863	1.03	73	4.13	14	
-	15.45	1,446	0.26	18	5.41	18	
-	7.71	825	0.10	7	5.01	18	
-	5.28	445	0.20	14	6.16	22	

Source:Bureau of Agriculture.

表4-4.農產品收穫面積及生產量(續 2)

(3) 蔬菜生產

年別 Year	總計 Grand Total		竹筍 Bamboo Shoot		蘆筍 Asparagus	
	收穫面積 (公頃) Harvested Area (Ha.)	產量 (公噸) Production (M.T.)	收穫面積 (公頃) Harvested Area (Ha.)	產量 (公噸) Production (M.T.)	收穫面積 (公頃) Harvested Area (Ha.)	產量 (公噸) Production (M.T.)
民國97年 2008	153.31	4,068	0.30	4	0.30	1
民國98年 2009	175.85	3,956	0.30	4	0.30	1
民國99年 2010	153.12	3,879	0.55	7	0.30	1
民國100年 2011	124.13	2,752	0.65	8	0.30	2
民國101年 2012	110.20	2,358	0.45	5	0.10	1

資料來源：本市農業局。

說明：甘藍包括甘藍及抱子甘藍，花椰菜包括花椰菜及青花菜。

Table 4-4. Harvested Area and Production of Farm Products(Cont. 2)

(3)Vegetables

甘藍 Cabbage		花椰菜 Cauliflower		西瓜 Watermelons		其他 Others	
收穫面積 (公頃) Harvested Area (Ha.)	產量 (公噸) Production (M.T.)	收穫面積 (公頃) Harvested Area (Ha.)	產量 (公噸) Production (M.T.)	收穫面積 (公頃) Harvested Area (Ha.)	產量 (公噸) Production (M.T.)	收穫面積 (公頃) Harvested Area (Ha.)	產量 (公噸) Production (M.T.)
4.58	188	0.09	2	1.76	22	146.28	3,851
2.35	95	0.35	9	1.30	16	171.25	3,830
1.00	40	-	-	0.10	1	151.17	3,829
1.28	51	-	-	0.10	1	121.80	2,690
1.45	61	-	-	0.20	2	108.00	2,288

Source: Bureau of Agriculture.

表4-4.農產品收穫面積及生產量(續完)

(4) 果品生產

年別 Year	總計 Grand Total		香蕉 Bananas		鳳梨 Pineapples	
	收穫面積 (公頃) Harvested Area (Ha.)	產量 (公噸) Production (M.T.)	收穫面積 (公頃) Harvested Area (Ha.)	產量 (公噸) Production (M.T.)	收穫面積 (公頃) Harvested Area (Ha.)	產量 (公噸) Production (M.T.)
民國97年 2008	90.66	1,417	-	-	-	-
民國98年 2009	91.33	1,469	0.67	17	-	-
民國99年 2010	92.39	1,480	0.10	2	-	-
民國100年 2011	94.26	1,518	0.20	5	-	-
民國101年 2012	95.68	1,897	0.40	10	-	-

資料來源：臺南市統計年報。

說明：柑橘類包括椪柑、柳橙、桶柑、溫洲蜜柑、文旦柚、斗柚、白柚、晚審西亞橙、檸檬、葡萄柚、金柑、海梨柑、茂谷柑、四季桔、萊姆、其他柑桔。

Table 4-4. Harvested Area and Production of Farm Products(Cont. End)

(4)Fruit

柑橘類 Citruses		芒果 Mangos		荔枝 Lichees		其他果品類 Others	
收穫面積 (公頃) Harvested Area (Ha.)	產量 (公噸) Production (M.T.)	收穫面積 (公頃) Harvested Area (Ha.)	產量 (公噸) Production (M.T.)	收穫面積 (公頃) Harvested Area (Ha.)	產量 (公噸) Production (M.T.)	收穫面積 (公頃) Harvested Area (Ha.)	產量 (公噸) Production (M.T.)
68.56	1,088	7.07	99	1.09	8	13.94	222
70.71	1,173	7.47	105	1.29	10	11.19	165
72.33	1,209	7.47	88	1.29	10	11.20	171
74.00	1,228	7.32	98	1.29	10	11.45	177
76.11	1,615	7.57	102	1.29	10	10.31	161

Source:Statistical Yearbook of Tainan City.

表4-5.水產養殖面積

單位：公頃

年別 Year	總計 Grand Total				海面養殖 Marine Aquaculture				鹹水 Brackish	
	合計 Total	單養 Mono- Culture	混養 Poly- Culture	休養 Suspend- Culture	合計 Total	單養 Mono- Culture	混養 Poly- Culture	休養 Suspend- Culture	合計 Total	單養 Mono- Culture
	民國97年 2008	355.00	310.00	40.00	5.00	-	-	-	-	-
民國98年 2009	310.00	310.00	-	-	-	-	-	-	-	-
民國99年 2010	295.00	295.00	-	-	-	-	-	-	-	-
民國100年 2011	310.00	310.00	-	-	-	-	-	-	-	-
民國101年 2012	335.98	153.92	182.06	-	-	-	-	-	-	-

資料來源：臺南市統計年報。

Table 4-5. Aquacultural Area

Unit : Ha.

內陸養殖Inland Water Aquaculture														箱網養殖 (立方公尺) Cage Culture(M3)		
魚塭 Water Ponds		淡水魚塭 Fresh Water Ponds				觀賞魚養殖 Ornamental Fish Culture				其他內陸養殖 Others						海面養殖 Marine Aquaculture
混養 Poly- Culture	休養 Suspend- Culture	合計 Total	單養 Mono- Culture	混養 Poly- Culture	休養 Suspend- Culture	合計 Total	單養 Mono- Culture	混養 Poly- Culture	休養 Suspend- Culture	合計 Total	單養 Mono- Culture	混養 Poly- Culture	休養 Suspend- Culture			
-	-	355.00	310.00	40.00	5.00	-	-	-	-	-	-	-	-	-	-	-
-	-	310.00	310.00	-	-	-	-	-	-	-	-	-	-	-	-	-
-	-	295.00	295.00	-	-	-	-	-	-	-	-	-	-	-	-	-
-	-	310.00	310.00	-	-	-	-	-	-	-	-	-	-	-	-	-
-	-	335.98	153.92	182.06	-	-	-	-	-	-	-	-	-	-	-	-

表4-6.現有家畜數

單位：頭

年底別 End of Year	總計 Grand Total	乳牛 Holsteins	馬 Horse
民國97年 2008	65,575	968	4
民國98年 2009	61,470	824	3
民國99年 2010	65,336	868	2
民國100年 2011	63,479	919	2
民國101年 2012	61,307	873	2

資料來源：臺南市統計年報。

Table 4-6. Number of Current Livestock

Unit : Heads

豬 Hogs	鹿 Deer	兔 Rabbit	羊 Sheep & Goats
63,252	248	-	1,103
59,428	203	-	1,012
63,177	214	-	1,075
61,321	236	-	1,001
59,610	221	-	601

Source: Statistical Yearbook of Tainan City.

表4-7.家畜屠宰頭數

單位：頭

年別 Year	屠宰場所(年底) (所) Slaughterhouses(End of Year)(Places)		總計 Grand Total	牛	
	電動 Electric	人工 Manual		合計 Total	水牛 Buffaloes
民國97年 2008	-	-	81,660	128	-
民國98年 2009	-	-	76,078	190	-
民國99年 2010	-	-	82,892	77	-
民國100年 2011	-	-	89,428	238	-
民國101年 2012	-	-	88,923	493	-

資料來源：臺南市統計年報。

Table 4-7. Number of Livestock Slaughtered

Unit : Heads

Cattle		豬 Hogs	羊 Sheep & Goats
黃牛及雜種牛 Yellow and Hybrid Cattle	乳牛 Holsteins		
-	128	81,148	384
-	190	75,354	534
-	77	82,395	420
-	238	88,695	495
-	493	87,757	673

Source: Statistical Yearbook of Tainan City.

表4-8.乳母牛頭數及產乳量價值

年別 Year	年底飼養戶數(戶) No. of Dairy Farms, End of Year (Farms)	年底經產牛頭數(頭) No. of Milking Cows, End of Year(Heads)
民國97年 2008	6	850
民國98年 2009	5	573
民國99年 2010	5	544
民國100年 2011	5	537
民國101年 2012	5	485

資料來源：臺南市統計年報。

4-8. Number of Milking Cows and Value of Milk Quantity

全年產乳量及價值 Annual Quantity and Value of Milk

產乳量(公斤) Quantity of Milk (kg)	總值(新臺幣元) Value (NT\$)
2,738,518	61,800,136
2,883,396	65,453,090
3,086,020	74,743,404
3,327,131	85,873,251
2,986,259	78,001,085

表4-9.現有家禽數量

單位：千隻

年底別 End of Year	雞 Chickens		
	合計 Total	蛋雞 Layer	肉雞 Broiler
民國97年 2008	940	304	636
民國98年 2009	775	341	434
民國99年 2010	948	277	670
民國100年 2011	989	288	702
民國101年 2012	757	266	491

資料來源：臺南市統計年報。

備註：因四捨五入的關係，各細項加總不一定等於總數。

Table 4-9. Number of Current Poultry

Unit : 1,000 Heads

鴨 Ducks			鵝 Geese	火雞 Turkeys
合計 Total	蛋鴨 Tsaiya	肉鴨 Mule & Muscovy Duck		
102	52	50	69	30
110	46	64	74	17
79	34	45	94	15
95	29	66	85	18
86	35	51	72	12

Source: Statistical Yearbook of Tainan City.

伍、工商業及區建設

V. Industry, Business and
District Construction

伍、工商業及區建設

一、工廠登記

民國101年底工廠登記家數共31家，其中食品製造業9家佔29.03%最多，塑膠製品製造業4家佔12.90%，木材製品製造業3家佔9.68%，金屬製品製造業3家，佔9.68%，其他12家佔38.71。

二、都市計畫

本區都市計畫區內面積3.27平方公里，佔全區面積33.5291平方公里的9.75%，至101年底都市計畫實際人口數為14,945人，佔全區25,612人的58.35%，都市計畫區域內每平方公里實際人口密度為4,570人，都市計畫公共設施用地面積38.74公頃，其中以道路18.77公頃佔48.45% 最高，其次為學校用地12.19公頃佔31.47%，公園用地2.73公頃佔7.05%，捷運系統、交通、車站2.37公頃佔6.12%。

三、自來水供應情形

自來水自民國63年1月起合併為自來水公司，台南市內有新營、麻豆、南化、玉井等營運所及白河、佳里、學甲、善化、新化、歸仁等服務所，民國101年底，本區實際人口數為25,612人，實際供應自來水人口數為25,466人，普及率為99.43%。

表5-1.營運中工廠家數

單位：家

年底別 End of Year	總計 Grand Total	食品製造業 Food Manufacturing	飲料及菸草 製造業 Beverages and Tobacco Manufacturing	紡織業 Textiles Mills	成衣及服 飾品製造業 Wearing Apparel and Clothing Accessories Manufacturing	皮革、毛皮及其製 品製造業 Leather, Fur and Related Products Manufacturing
民國97年 2008	29	10	1	1	-	1
民國98年 2009	34	10	1	1	1	1
民國99年 2010	31	9	1	1	1	1

年底別 End of Year & District	塑膠製品 製造業 Plastic Products Manufacturing	非金屬礦物製 品製造業 Non-metallic Mineral Products Manufacturing	基本金屬 製造業 Basic Metal Manufacturing	金屬製品 製造業 Fabricated Metal Products Manufacturing	電子零 組件製造業 Electronic Parts and Components Manufacturing	電腦、電子產品及 光學製品製造業 Computers, Electronic and Optical Products Manufacturing
民國97年 2008	3	2	1	2	2	-
民國98年 2009	4	3	1	3	2	-
民國99年 2010	4	2	1	3	2	-

資料來源：臺南市統計年報。

說明：1.100年因工商及服務業普查故無資料。

2.101年資料尚未公佈。

Table 5-1. Number of Factories in Operating

Unit: Establishments

木竹製品 製造業 Wood and Bamboo Products Manufacturing	紙漿、紙及 紙製品製造業 Pulp, Paper and Paper Products Manufacturing	印刷及資料儲 存媒體複製業 Printing and Reproduction of Recorded Media	石油及煤製 品製造業 Petroleum and Coal Products Manufacturing	化學材料 製造業 Chemical Material Manufacturing	化學製品 製造業 Products Manufa- cturing	藥品製造業 Pharmaceuticals Manufacturing	橡膠製品 製造業 Rubber Products Manufacturing
2	-	-	-	-	-	-	-
3	-	-	-	-	-	-	-
3	-	-	-	-	-	-	-

電力設備 製造業 Electrical Equipment Manufacturing	機械設備 製造業 Machinery and Equipment Manufacturing	汽車及其零件 製造業 Motor Vehicles and Parts Manufacturing	其他運輸工 具製造業 Other Transport Equipment Manufacturing	家具製造業 Furniture Manufacturing	其他 製造業 Other Manufa- cturing	產業用機械設備 維修及安裝業 Repair and Installation of Industrial Machinery and Equipment	非製造業 Non- manufacturing
1	1	1	-	-	1	-	-
1	1	1	-	-	1	-	-
-	1	1	-	-	1	-	-

Source: Statistical Yearbook of Tainan City.

表5-2.都市計畫區面積及人口

年底及 都市計畫區別 End of Year & Urban Planning District	都市計畫區面積 (平方公里) (1) Area of Urban Planning Districts (km ²)	都市計 Population of
		計畫人口數 (2) Anticipated Population
民國97年 2008	3.27	20,000
民國98年 2009	3.27	20,000
民國99年 2010	3.27	20,000
民國100年 2011	3.27	20,000
民國101年 2012	3.27	20,000
高速公路麻豆交流道附近特定區	3.27	20,000

Table 5-2. Area and Population of Building Volume of Urban Planning Districts

畫區人口數(人) Urban Planning Districts(Persons)	都市計畫區人口密度 (人/平方公里) Population Density of Urban Planning Districts (Persons per km ²)	
現況人口數 (3) Present Population	計畫人口密度 (2) / (1) Anticipated Population Density	現況人口密度 (3) / (1) Present Population Density
15,560	6,116.21	4,758.41
15,369	6,116.21	4,700.00
15,257	6,116.21	4,665.75
15,035	6,116.21	4,597.86
14,945	6,116.21	4,570.34
14,945	6,116.21	4,570.34

表5-3 都市計畫公共設施用地已闢建面積

單位：公頃

年底及 都市計畫 區別 End of Year & Urban Planning District	總計	公園	綠地	廣場	兒童 遊樂園	體育場	道路、 人行步道	停車場	加油 站	市場	學校
	Grand Total	Park	Green Area	Square	Play Ground	Athletic Complex	Road and Walkways	Car Park	Gas Station	Market	School
民國97年 2008	38.74	2.73	-	0.90	0.80	-	18.77	0.43	0.14	0.14	12.19
民國98年 2009	38.74	2.73	-	0.90	0.80	-	18.77	0.43	0.14	0.14	12.19
民國99年 2010	38.74	2.73	-	0.90	0.80	-	18.77	0.43	0.14	0.14	12.19
民國100年 2011	38.74	2.73	-	0.90	0.80	-	18.77	0.43	0.14	0.14	12.19
民國101年 2012	38.74	2.73	-	0.90	0.80	-	18.77	0.43	0.14	0.14	12.19
高速公路麻豆交流道附近特定區	38.74	2.73	-	0.90	0.80	-	18.77	0.43	0.14	0.14	12.19

資料來源：臺南市統計年報。

Table 5-3. Area Constructed of Public Facility Land of Urban Planning

Units:Hectare

社教機構	醫療衛生機構	機關用地	墓地	變電所、電力、專業用地	郵政、電信用地	民用航空站、機場	溝渠河道用地	港埠用地	捷運系統、交通、車站	環保設施用地	其他用地
Social Educational Organization	Health Services	Administrative Authorities	Cemetery	Telecommunication office	Post Office	Civil Air Terminal	Waterway	Harbor	Terminal Station	Environment Protection Facility	Others
-	-	0.27	-	-	-	-	-	-	-	2.37	-
-	-	0.27	-	-	-	-	-	-	-	2.37	-
-	-	0.27	-	-	-	-	-	-	-	2.37	-
-	-	0.27	-	-	-	-	-	-	-	2.37	-
-	-	0.27	-	-	-	-	-	-	-	2.37	-
-	-	0.27	-	-	-	-	-	-	-	2.37	-

表5-4.自來水供水普及率

年底別 End of Year	人數(人)	
	行政區域人數 (A) Population in District	供水區域人數 Population in Served Area
民國97年 2008	26,612	26,612
民國98年 2009	26,411	26,411
民國99年 2010	26,119	26,119
民國100年 2011	25,803	25,803
民國101年 2012	25,612	25,612

資料來源：臺南市統計年報。

備註：98年本市自來水管線已涵蓋所有行政區域，故行政區域人數=供水區域人數。

Table 5-4. Saturation of Water Supply

No. of Population (Persons)	供水普及率
實際供水人數 (B)	B/A×100 (%)
Actual Population Served	Percentage of Population Served
26,443	99.36
26,248	99.38
25,961	99.40
25,650	99.41
25,466	99.43

Source: Statistical Yearbook of Tainan City.

陸、財稅

VI. Finance

陸、財 稅

民國99年12月25日因台南縣市合併，本區由總預算改為單位預算之編列，支出則以民政支出為首要，民國101年度單位預算歲入為歲入183千元，歲出108,757千元較100年113,812千元，計減少5,055千元。

一、 歲入預算部份：

罰款及賠償收入	0 千元，佔決算總額	0.00 %
規費收入	108 千元，佔預算總額	59.02 %
財產收入	55 千元，佔預算總額	30.05 %
其他收入	20 千元，佔預算總額	10.93 %

二、 歲入決算部份：

罰款及賠償收入	481 千元，佔決算總額	21.18 %
規費收入	125 千元，佔決算總額	5.50 %
財產收入	73 千元，佔決算總額	3.22 %
其他收入	1592 千元，佔決算總額	70.10 %

本區歷年度歲入預決算—按來源別比較圖

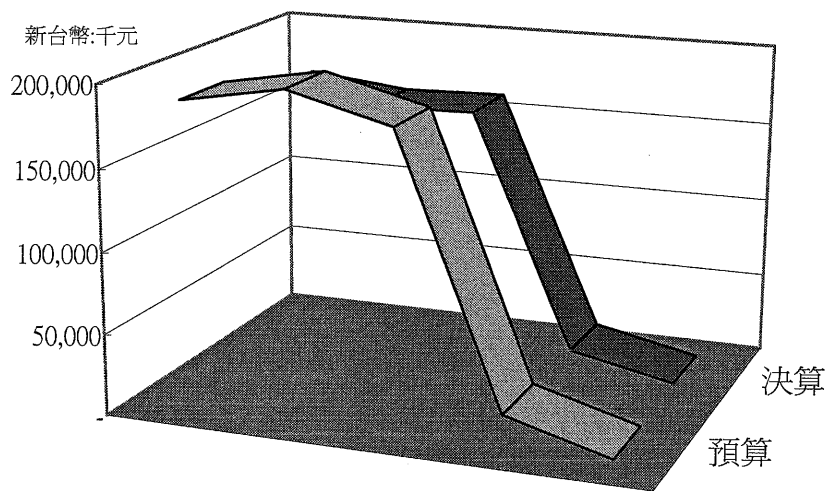

三、 歲出預算部份：

民政支出	73,113 千元，佔預算總額	67.23 %
文化支出	569 千元，佔預算總額	0.52 %
農業支出	550 千元，佔預算總額	0.51 %
交通支出	18,865 千元，佔預算總額	17.35 %
社政支出	300 千元，佔預算總額	0.27 %
退休撫卹給付	13,404 千元，佔預算總額	12.32 %
其他支出	1,956 千元，佔預算總額	1.80 %

四、 歲出決算部份：

民政支出	59,736 千元，佔預算總額	63.43 %
文化支出	543 千元，佔預算總額	0.57 %
農業支出	548 千元，佔預算總額	0.58 %
交通支出	17,882 千元，佔預算總額	18.99 %
社政支出	114 千元，佔預算總額	0.12 %
退休撫卹給付	13,404 千元，佔預算總額	14.23 %
其他支出	1,955 千元，佔預算總額	2.08 %



表6-1.歲入預決算—按來源別分

單位：新臺幣千元

1.預算

年度別 Fiscal Year	總計 Grand Total	稅課收入 Tax Revenues	工程受益費收入 Receipts from Charges on Benefits of Public Construction	罰款及賠償收入 Fine and Compensation Revenues	規費收入 Official Fee Revenues
民國97年 2008	186,174	122,596	-	70	5,990
民國98年 2009	197,746	128,752	-	40	5,800
民國99年 2010	181,058	109,477	-	40	5,800
民國100年 2011	18,201	-	-	-	18,105
民國101年 2012	183	-	-	-	108

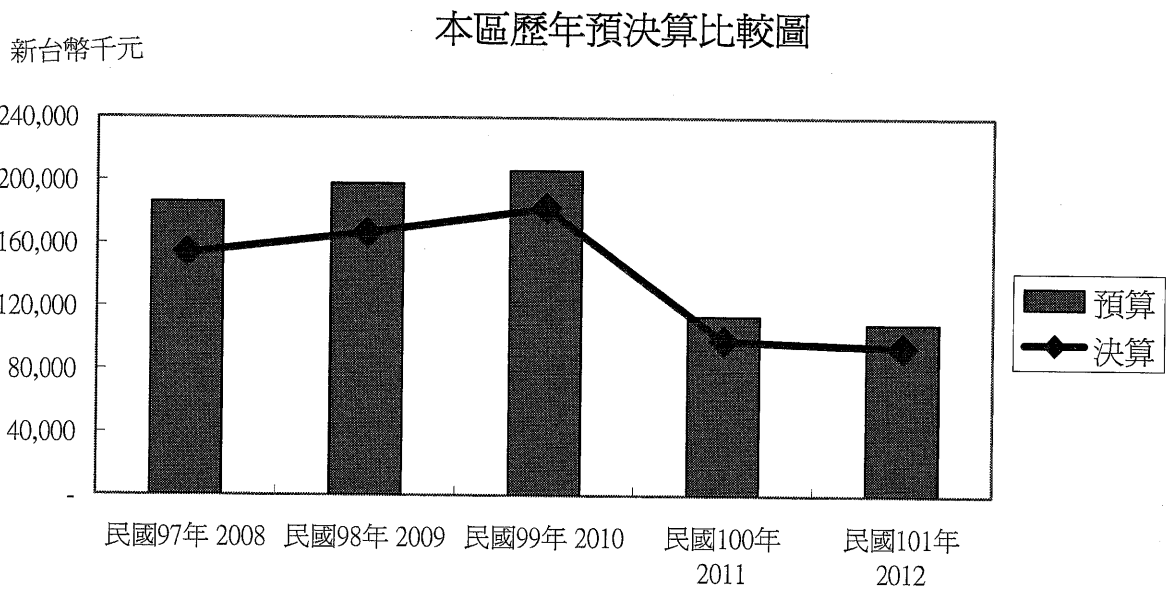
資料來源：本所會計室。

Table 6-1. The Budget and Final Accounts of Annual Revenues by Source

1. Budget						Unit : N.T. \$ 1,000
信託管理收入 Receipts from Trust Management	財產收入 Property Revenues	營業盈餘及事業收入 Government Operating Surplus and Public Enterprise Revenues	補助及協助收入 Subsidy and Assistance Revenues	捐獻及贈與收入 Donation and Contribution Revenues	其他收入 Other	
-	562	200	56,526	20	210	
-	162	200	62,577	5	210	
-	162	200	64,864	5	510	
-	70	-	6	-	20	
-	55	-	-	-	20	

Source: Accounting and Statistics Office.

表6-1.歲入預決算－按來源別分(續完)

單位：新臺幣千元

2.決算

年度別 Fiscal Year	總計 Grand Total	稅課收入 Tax Revenues	工程受益費收入 Receipts from Charges on Benefits of Public Construction	罰款及賠償收入 Fine and Compensation Revenues	規費收入 Official Fee Revenues
民國97年 2008	168,751	127,172	-	128	7,197
民國98年 2009	161,575	113,807	-	876	7,209
民國99年 2010	163,199	122,237	-	28	7,067
民國100年 2011	15,931	-	-	702	15,073
民國101年 2012	2,271	-	-	481	125

資料來源：本所會計室。

Table 6-1. The Budget and Final Accounts of Annual Revenues by Source(Cont. End)

2. Final Accounts						Unit : N.T. \$ 1,000
信託管理收入 Receipts from Trust Management	財產收入 Property Revenues	營業盈餘及事業收入 Government Operating Surplus and Public Enterprise Revenues	補助及協助收入 Subsidy and Assistance Revenues	捐獻及贈與收入 Donation and Contribution Revenues	其他收入 Other	
-	1,958	200	31,148	11	937	
-	220	200	38,524	1	738	
-	6,220	200	25,072	1	2,374	
-	62	-	6	-	88	
-	72	-	-	-	1,593	

Source: Accounting and Statistics Office.

表6-2.歲出預決算—按政事別分

單位：新臺幣千元

1.預算

年度別 Fiscal Year	總計 Grand Total	政權行使支出 Expenditures for the Exercise of Political Power	行政支出 Administrative Expenditures	民政支出 Expenditures for Civil Affairs	財務支出 Financial Expenditures
民國97年 2008	186,174	18,944	19,458	31,327	3,768
民國98年 2009	197,746	19,108	19,592	27,106	3,870
民國99年 2010	206,058	19,166	19,040	33,345	3,783
民國100年 2011	113,812	-	-	79,022	-
民國101年 2012	108,757	-	-	73,113	-

資料來源：本所會計室。

Table 6-2. The Budget and Final Accounts of Annual Expenditures by Functions

1. Budget					Unit : N.T. \$ 1,000
教育支出 Educational Expenditures	文化支出 Cultural Expenditures	農業支出 Agricultural Expenditures	工業支出 Industrial Expenditures	交通支出 Transportation and Communication Expenditures	
272	2,217	11,155	312	25,037	
89	2,675	9,971	372	34,055	
89	2,872	7,128	372	46,352	
-	531	610	-	17,468	
-	569	550	-	18,865	

Source: Accounting and Statistics Office.

表6-2.歲出預決算—按政事別分(續1)

單位：新臺幣千元

1.預算

年度別 Fiscal Year	其他經濟服務支出 Expenditures for Other Economic Service	社會保險支出 Expenditures for Social Insurance	社會救助支出 Expenditures for Social Assistance	福利服務支出 Expenditures for Welfare Service
民國97年 2008	81	-	226	11,506
民國98年 2009	1,577	-	226	10,944
民國99年 2010	82	-	226	8,071
民國100年 2011	-	-	-	260
民國101年 2012	-	-	-	300

資料來源：本所會計室。

Table 6-2. The Budget and Final Accounts of Annual Expenditures by Functions(Cont.1)

1.Budget Unit : N.T. \$ 1,000

國民就業支出 Expenditures for Employment Service	醫療保健支出 Expenditures for Medical and Health Matters	社區發展支出 Expenditures for Community Development	環境保護支出 Expenditures for Environmental Protection	退休撫卹給付支出 Retirement and Compassionate Aid Payment
-	-	2,048	25,791	22,494
-	-	1,770	35,617	22,952
-	-	2,636	28,874	27,674
-	-	-	-	14,277
-	-	-	-	13,404

Source: Accounting and Statistics Office.

表6-2、歲出預決算—按政事別分(續2)

單位：新臺幣千元

1.預算

年度別 Fiscal Year	警政支出 Expenditures for Police Affairs	債務付息支出 Interest Payment	還本付息事務支出 Debt Servicing Management Fees	協助支出 Expenditures for Assistance
民國97年 2008	-	-	-	-
民國98年 2009	-	-	-	-
民國99年 2010	-	-	-	-
民國100年 2011	-	-	-	-
民國101年 2012	-	-	-	-

資料來源：本所會計室。

Table 6-2. The Budget and Final Accounts of Annual Expenditures by Functions(Cont.2)

1. Budget			Unit : N.T. \$ 1,000
專案補助支出 Subsidies for Special Projects	平衡預算補助支出 Expenditures for Transfers of General characters	第二預備金 Secondary Reserve Fund	其他支出 Other
-	-	-	11,538
-	-	-	7,822
-	-	-	6,348
-	-	-	1,644
-	-	-	1,956

Source: Accounting and Statistics Office.

表6-2.歲出預決算—按政事別分(續3)

單位：新臺幣千元

2.決算

年度別 Fiscal Year	總計 Grand Total	政權行使支出 Expenditures for the Exercise of Political Power	行政支出 Administrative Expenditures	民政支出 Expenditures for Civil Affairs	財務支出 Financial Expenditures
民國97年 2008	153,671	16,727	16,289	27,007	3,321
民國98年 2009	166,893	16,948	16,123	24,615	2,976
民國99年 2010	182,415	16,624	17,086	30,290	2,758
民國100年 2011	98,392	-	-	64,730	-
民國101年 2012	94,182	-	-	59,736	-

資料來源：本所會計室。

Table 6-2. The Budget and Final Accounts of Annual Expenditures by Functions(Cont.3)

2.Final Accounts Unit : N.T. \$ 1,000

教育支出 Educational Expenditures	文化支出 Cultural Expenditures	農業支出 Agricultural Expenditures	工業支出 Industrial Expenditures	交通支出 Transportation and Communication Expenditures
169	1,889	7,174	192	23,348
66	2,438	6,195	268	28,820
85	2,774	5,902	269	44,582
-	463	576	-	16,622
-	543	548	-	17,882

Source: Accounting and Statistics Office.

表6-2.歲出預決算－按政事別分(續4)

單位：新臺幣千元

2.決算

年度別 Fiscal Year	其他經濟服務支出 Expenditures for Other Economic Service	社會保險支出 Expenditures for Social Insurance	社會救助支出 Expenditures for Social Assistance	福利服務支出 Expenditures for Welfare Service
民國97年 2008	73	-	19	10,559
民國98年 2009	1,184	-	66	9,345
民國99年 2010	50	-	13	6,609
民國100年 2011	-	-	-	80
民國101年 2012	-	-	-	114

資料來源：本所會計室。

Table 6-2. The Budget and Final Accounts of Annual Expenditures by Functions(Cont.4)

2.Final Accounts

Unit : N.T. \$ 1,000

國民就業支出 Expenditures for Employment Service	醫療保健支出 Expenditures for Medical and Health Matters	社區發展支出 Expenditures for Community Development	環境保護支出 Expenditures for Environmental Protection	退休撫卹給付支出 Retirement and Compassionate Aid Payment
-	-	1,953	23,026	19,874
-	-	1,637	31,692	21,473
-	-	2,351	25,251	25,192
-	-	-	-	14,277
-	-	-	-	13,404

Source: Accounting and Statistics Office.

表6-2.歲出預決算－按政事別分(續完)

單位：新臺幣千元

2.決算

年度別 Fiscal Year	警政支出 Expenditure for Police Affairs	債務付息支出 Interest Payment	還本付息事務支出 Debt Servicing Management Fees	協助支出 Expenditures for Assistance
民國97年 2008	-	-	-	-
民國98年 2009	-	-	-	-
民國99年 2010	-	-	-	-
民國100年 2011	-	-	-	-
民國101年 2012	-	-	-	-

資料來源：本所會計室。

Table 6-2. The Budget and Final Accounts of Annual Expenditures by Functions
(Cont. End)

2.Final Accounts			Unit : N.T. \$ 1,000
專案補助支出 Subsidies for Special Projects	平衡預算補助支出 Expenditures for Transfers of General characters	第二預備金 Secondary Reserve Fund	其他支出 Other
-	-	-	2,051
-	-	-	3,047
-	-	-	2,579
-	-	-	1,644
-	-	-	1,955

Source: Accounting and Statistics Office.

柒、教育文化

VII. Education and Culture

柒、教育文化

一、國中教育

本區101學年度有國民中學一所，班級數17班與上學年度19班，減少10.53%，學生人數487人，較上學年度566人，減少13.96%；其中男生247人占50.72%，女生240人占49.28%。

二、國小教育

本區101學年度共有國民小學5所，班級數60班較上學年度61班，減少1.64%，學生人數1,223人，較上學年度1,279人，減少4.38%；其中男生649人佔53.07%，女生574人占46.93%。



表7-1.境內國民中學概況

學年度、學校及設立別 SY, District、school & Founder		校數 (所) No. of Schools (Schools)	教師數(人) No. of Teachers(Persons)			職員數(人) No. of Staffs(Persons)			班級數(班) No. of Classes(Classess)				
			合計 Total	男 Male	女 Female	合計 Total	男 Male	女 Female	合計 Total	七年級 7th Year	八年級 8th Year	九年級 9th Year	
民國97年 2008	國立												
	市(縣)立	1	45	19	26	7	1	6	20	8	6	6	
	私立					-							
民國98年 2009	國立												
	市(縣)立	1	47	18	29	7	1	6	21	7	8	6	
	私立					-							
民國99年 2010	國立												
	市(縣)立	1	49	20	29	7	1	6	22	6	7	9	
	私立					-							
民國100年 2011	國立												
	市立	1	40	17	23	6	1	5	19	6	6	7	
	私立					-							
民國101年 2012	國立												
	市立	1	40	17	23	7	2	5	17	5	6	6	
	私立					-							
市立下營國中		1	40	17	23	7	2	5	17	5	6	6	

資料來源：教育部統計處。

Table 7-1. Summary of Junior High Schools in the City

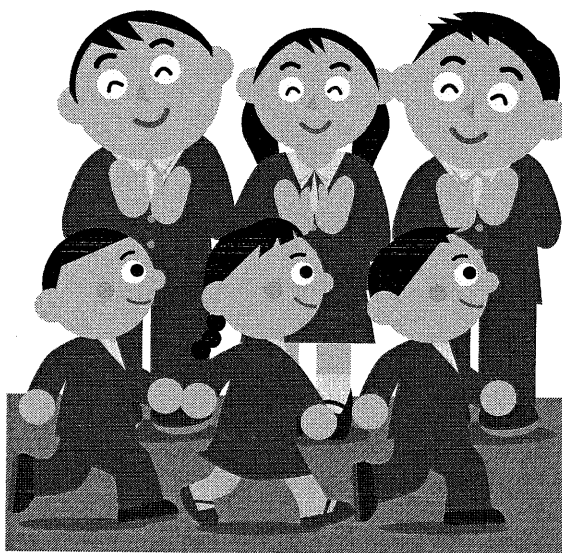
學生數 (人) No. of Students (Persons)									上學年度畢業生數(人) No. of Graduates, Last SY(Persons)		
合計 Total			七年級 7th Year		八年級 8th Year		九年級 9th Year		合計 Total	男 Male	女 Female
計 Sub-total	男 Male	女 Female	男 Male	女 Female	男 Male	女 Female	男 Male	女 Female			
637	322	315	111	116	105	104	106	95	239	120	119
659	330	329	112	108	112	116	106	105	201	106	95
648	330	318	97	97	115	107	118	114	215	108	107
572	298	274	80	72	102	96	116	106	230	116	114
487	247	240	65	70	80	72	102	98	220	114	106
487	247	240	65	70	80	72	102	98	220	114	106

Source: Office of Ministry of Education in Central Taiwan.

表7-2.境內國民小學概況

學年度、學校及設立別 SY, District、school & Founder	校數(所) No. of Schools (Schools)	教師數(人) No. of Teachers(Persons)			職員數(人) No. of Staffs(Persons)			
		合計 Total	男 Male	女 Female	合計 Total	男 Male	女 Female	
		民國97年 2008	國立 市(縣)立 私立	5	- 108	39	69	- 10
民國98年 2009	國立 市(縣)立 私立	5	- 103	40	63	- 10	3	7
民國99年 2010	國立 市(縣)立 私立	5	- 101	39	62	- 10	3	7
民國100年 2011	國立 市立 私立	5	- 101	39	62	- 10	3	7
民國101年 2012	國立 市立 私立	5	- 104	39	65	- 15	3	12
市立下營國小		1	34	11	23	4	1	3
市立中營國小		1	19	8	11	3	-	3
市立賀建國小		1	11	4	7	2	1	1
市立甲中國小		1	11	5	6	2	1	1
市立東興國小		1	29	11	18	4	-	4

資料來源：教育部統計處。

Table 7-2. Summary of Primary Schools in the City

班級數(班) No. of Classes(Classess)						
合計 Total	一年級 1st Year	二年級 2nd Year	三年級 3rd Year	四年級 4th Year	五年級 5th Year	六年級 6th Year
64	10	10	11	10	11	12
63	10	10	10	11	10	12
62	10	10	10	10	11	11
61	9	10	10	11	10	11
60	10	9	10	10	10	11
18	3	3	3	3	3	3
12	2	2	2	2	2	2
6	1	1	1	1	1	1
6	1	1	1	1	1	1
18	3	2	3	3	3	4

Source: Bureau of Statistics M.O.E.

表7-2.境內國民小學概況(續完)

學年度、學校及設立別 SY, District、school & Founder		學生數(人)						
		合計 Total			一年級 1st Year		二年級 2nd Year	
		計 Sub-total	男 Male	女 Female	男 Male	女 Female	男 Male	女 Female
民國97年 2008	國立 市(縣)立	1,521	807	714	109	108	140	123
民國98年 2009	私立 國立 市(縣)立	1,399	712	687	90	114	113	105
民國99年 2010	私立 國立 市(縣)立	1,348	687	661	118	99	90	112
民國100年 2011	私立 國立 市立	1,279	668	611	111	68	115	99
民國101年 2012	私立 國立 市立	1,223	649	574	99	78	110	69
市立下營國小		421	220	201	32	28	42	26
市立中營國小		253	132	121	17	20	25	15
市立賀建國小		77	48	29	6	2	8	4
市立甲中國小		68	39	29	7	1	8	2
市立東興國小		404	210	194	37	27	27	22

資料來源：教育部統計處。

Table 7-2. Summary of Primary Schools in the City (Cont. End)

No. of Students(Persons)								上學年度畢業生人數 No. of Graduates,		
三年級 3rd Year		四年級 4th Year		五年級 5th Year		六年級 6th Year		合計 Total	男 Male	女 Female
男 Male	女 Female	男 Male	女 Female	男 Male	女 Female	男 Male	女 Female			
117	119	126	99	141	128	174	137	309	155	154
134	122	111	119	125	100	139	127	311	174	137
109	108	134	122	112	119	124	101	253	136	117
89	105	104	106	137	117	112	116	225	123	102
109	97	90	105	105	107	136	118	233	115	118
34	36	27	41	38	38	47	32	96	49	47
15	21	21	20	24	21	30	24	41	18	23
15	6	5	5	7	4	7	8	12	6	6
2	7	5	8	6	6	11	5	12	7	5
43	27	32	31	30	38	41	49	72	35	37

Source: Bureau of Statistics M.O.E.

捌、衛生

VIII. Health

捌、衛生

衛生

本區衛生事業經多年來的努力已具良好基礎，對各種傳染疾病之防治、婦幼衛生、家庭計畫、成人病防治、心理衛生、家戶衛生等工作均有良好成效

〈一〉醫療機構數

本區101年底，診所家數計16所，病床數計8床。

〈二〉醫療人員數

本區101年底醫事人員執業人數共有74人，其中醫師(包括牙醫師)14人佔18.92%，中醫師3人佔4.05%，藥師(包括藥劑生)21人佔28.38%，醫檢師(生)1人佔1.35%，護理師14人佔18.92%，護士19人佔25.68%，助產士1人佔1.35%，牙體技術生1人佔1.35%。

公私立醫療機構及其他醫事機構開執業場所醫事人員執業人數

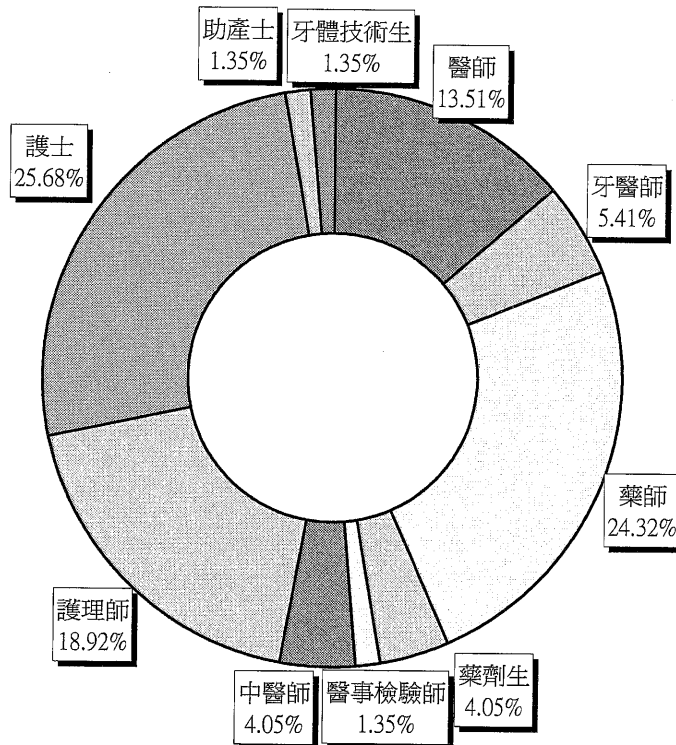

〈三〉傳染病預防接種人數

民國101年預接種人次共有1457人次，其中麻疹、腮腺炎、德國麻疹混合疫苗54人次佔3.71%，日本腦炎疫苗554人次佔38.02%，白喉、破傷風、非細胞性百日咳、不活化小兒麻痺、B型嗜血桿菌五合一疫苗212人次佔14.55%，結合型肺炎鏈球菌疫苗418人次佔28.69%，B型肝炎101人次佔6.93%，卡介苗68人次佔4.67%，水痘疫苗50人次佔3.43%。

本區101年度預防接種工作

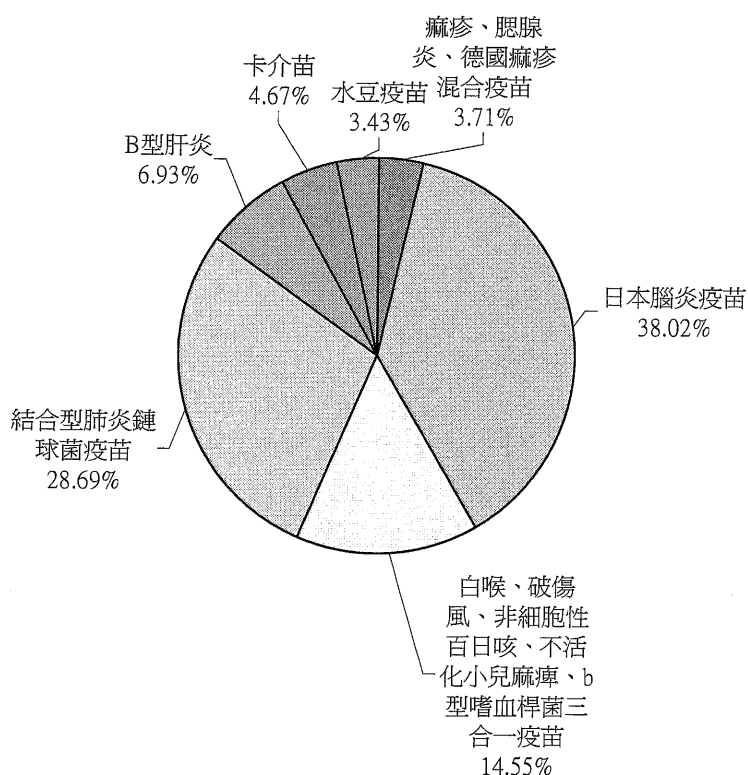

〈四〉藥商家

民國101年本區境內藥商登記家數共有42家，其中中藥商20家佔47.62%最多，西藥商12家佔28.57%，醫療器材商10家佔23.81%。

表8-1.醫療機構及其他醫事機構開（執）業醫事人員數

單位：人

年底別 End of Year	總計 Grand Total	醫師 Physicians	中醫師 Doctors of Chinese Medicine	牙醫師 Dentists	藥師 Pharmacists
民國97年 2008	65	10	2	4	15
民國98年 2009	65	10	2	4	14
民國99年 2010	62	10	2	4	14
民國100年 2011	69	10	3	4	16
民國101年 2012	74	10	3	4	18

資料來源：臺南市統計年報。

Table8-1. Number of Registered Medical Personnel in Hospitals, Clinics, and Other Medical Care Institutions

Unit : Persons

藥劑生 Assistant Pharmacists	醫事檢驗師 Medical Technologists	醫事檢驗生 Medical Technicians	醫事放射師 Medical Radiological Technologists	醫事放射士 Medical Radio logical Technicians	護理師 Registered Professional Nurses	護士 Registered Nurses
3	1	-	-	-	11	18
3	1	-	-	-	12	18
3	1	-	-	-	11	16
3	1	-	-	-	14	17
3	1	-	-	-	14	19

表8-1.醫療機構及其他醫事機構開（執）業醫事人員數(續完)

單位：人

年底別及區別 End of Year & District	助產師 Registered Professional Midwives	助產士 Midwives	鑲牙生 Dental Assistants	營養師 Dietitians	物理治療師 Physical Therapists	物理治療生 Physical Therapy Technicians	職能治療師 Occupational Therapists
民國97年 2008	-	1	-	-	-	-	-
民國98年 2009	-	1	-	-	-	-	-
民國99年 2010	-	1	-	-	-	-	-
民國100年 2011	-	1	-	-	-	-	-
民國101年 2012	-	1	-	-	-	-	-

資料來源：臺南市統計年報。

Table 8-1. Number of Registered Medical Personnel in Hospitals, Clinics, and Other Medical Care Institutions(Cont. End)

Unit : Persons

職能治療生	臨床心理師	諮商心理師	呼吸治療師	語言治療師	聽力師	牙體技術師	牙體技術生
Occupational Therapy Technicians	Clinical Psychologists	Counseling Psychologists	Respiratory Therapists	Speech Language Pathologists	Audiologists	Dental Technologists	Dental Technicians
-	-	-	-	-	-	-	-
-	-	-	-	-	-	-	-
-	-	-	-	-	-	-	-
-	-	-	-	-	-	-	-
-	-	-	-	-	-	-	1

表8-2.醫療院所數及各類病床數、救護車輛數

單位：家、床

年底別 End of Year	院所家數合計 No. of Hospitals and Clinics, Total	醫院 家數 No. of Hospitals	診所 家數 No. of Clinics	醫療院所病 床數 No. of Beds in Hospitals and Clinics	醫院開放病床數			
					一般病床			合計 Total
					急性病床Acute Beds		精神急性一般病床 Psychiatric Beds	
					急性一般病床 General Beds			
民國97年 2008	15	-	15	2	-	-	-	
民國98年 2009	15	-	15	2	-	-	-	
民國99年 2010	15	-	15	2	-	-	-	
民國100年 2011	16	-	16	2	-	-	-	
民國101年 2012	16	-	16	8	-	-	-	

資料來源：臺南市統計年報。

Table 8-2. Number of Hospitals and Clinics, Various Beds, and Ambulances

Unit: Units, Beds

No. of Beds in Hospitals							
General Beds				特殊病床Special Beds			
慢性病床Chronic Beds				合計 Total	加護病床 Intensive Care Beds	燒傷病床 Burn Care Beds	燒傷加護病 床 Burn Intensive Care Beds
慢性一般病床 General Beds	精神慢性一般病床 Psychiatric Beds	慢性結核病床 T.B. Beds	漢生病病床 Leprosy Beds				
-	-	-	-	-	-	-	-
-	-	-	-	-	-	-	-
-	-	-	-	-	-	-	-
-	-	-	-	-	-	-	-
-	-	-	-	-	-	-	-

表8-2.醫療院所數及各類病床數、救護車輛數(續1)

單位：家、床

年底及市區別 End of Year & District	醫院開放病床數				
	特殊病床				
	嬰兒病床 Infant Care Beds	急診觀察床 Emergency Observation Beds	安寧病床 Palliative Care Beds	慢性呼吸照護病床 Chronic Respiratory Care Beds	亞急性呼吸照護病床 Subacute Respiratory Care Beds
民國97年 2008	-	-	-	-	-
民國98年 2009	-	-	-	-	-
民國99年 2010	-	-	-	-	-
民國100年 2011	-	-	-	-	-
民國101年 2012	-	-	-	-	-

資料來源：臺南市統計年報。

Table 8-2. Number of Hospitals and Clinics, Various Beds, and Ambulances(Cont. 1)

Unit: Units, Beds

No. of Beds in Hospitals							
Special Beds							
急性結核病床 Acute T.B. Beds	精神科加護病床 Psychiatric Intensive Care Beds	手術恢復床 Ether Beds	嬰兒床 Nursery Beds	血液透析床 Hemodialysis Beds	腹膜透析床 Peritoneal Dialysis Beds	普通隔離病床 General Isolation Beds	正壓隔離病床 Positive- pressure Isolation Beds
-	-	-	-	-	-	-	-
-	-	-	-	-	-	-	-
-	-	-	-	-	-	-	-
-	-	-	-	-	-	-	-
-	-	-	-	-	-	-	-

表8-2.醫療院所數及各類病床數、救護車輛數(續完)

單位：家、床

年底及市區別 End of Year & District	醫院開放病床數No. of Beds in Hospitals				精神科日間照護人 數(人) No. of People of Psychiatric Day Care (Persons)
	特殊病床Special Beds				
	負壓隔離病床 Negative- pressure Isolation Beds	骨髓移植病床 Bone Marrow Transplantation Beds	性侵害犯罪加害人強制治療病床 Sex Offender Compulsory Treatment Beds	其他 Others	
民國97年 2008	-	-	-	-	-
民國98年 2009	-	-	-	-	-
民國99年 2010	-	-	-	-	-
民國100年 2011	-	-	-	-	-
民國101年 2012	-	-	-	-	-

資料來源：臺南市統計年報。

Table8-2. Number of Hospitals and Clinics, Various Beds, and Ambulances(Cont. End)

Unit: Units, Beds

診所Clinics						醫院救護車(輛) No. of Ambulances of Hospitals (Vehicles)
合計 Total	觀察床 Observation Beds	嬰兒床 Nursery Beds	血液透析床 Hemodialysis Beds	腹膜透析床 Peritoneal Dialysis Beds	產科病床 Maternity Beds	
2	2	-	-	-	-	-
2	2	-	-	-	-	-
2	2	-	-	-	-	-
2	2	-	-	-	-	-
8	8	-	-	-	-	-

表8-3.預防接種工作

單位：人次

年別 Year	卡介苗 B.C.G		白喉、百日咳、破傷風 混合疫苗 Diphtheria, Whooping Cough & Tetanus Combined				
	第一劑 1st Dose	追加 Booster	第一劑 1st Dose	第二劑 2nd Dose	第三劑 3rd Dose	追加 Booster	其他 Others
民國97年 2008	67	-	66	56	63	71	-
民國98年 2009	57	-	49	54	55	75	-
民國99年 2010	55	-	7	9	6	7	1

年別 Year	卡介苗 B.C.G		白喉、百日咳、破傷風、b型嗜血桿菌、 小兒麻痺 混合疫苗 Diphtheria, Whooping Cough & Tetanus, Haemophilus Influenzae Type B, Polioyelitis Combined				
	第一劑 1st dose	其他 Others	第一劑 1st dose	第二劑 2nd dose	第三劑 3rd dose	第四劑 4th dose	其他 Others
民國100年 2011	48	-	49	44	41	51	-

年別 Year	德國麻疹疫苗 Rubella		日本腦炎疫苗 Japanese Encephalitis Vaccine				
	育齡婦女 Childbearing ages Women	其他 Others	第一劑 1st Dose	第二劑 2nd Dose	第三劑 3rd Dose	追加 Booster	其他 Others
民國97年 2008	-	217	96	97	149	260	-
民國98年 2009	34	204	105	102	107	215	-
民國99年 2010	9	217	85	85	119	201	3

年別 Year	德國麻疹疫苗 Rubella		日本腦炎疫苗 Japanese Encephalitis Vaccine				
	育齡婦女 Childbearing ages Women	其他 Others	第一劑 1st dose	第二劑 2nd dose	第三劑 3rd dose	追加 Booster	其他 Others
民國100年 2011	3	179	65	72	95	216	-

資料來源：臺南市統計年報。
說明：麻疹疫苗已停止生產。

Table 8-3. Immunization

Unit: Person-times

小兒麻痺口服疫苗 Poliomyelitis						破傷風減量 白喉混合疫苗 Diphtheria & Tetanus Combined		麻疹疫苗 Measles		德國麻疹、麻 疹、 腮腺炎混合疫苗 R.M.M	
第一劑 1st Dose	第二劑 2nd Dose	第三劑 3rd Dose	追加(一) Additional	追加(二) Additional	其他 Others	國小一年級 1st Grade	其他 Others	單一劑 Single Dose	其他 Others	單一劑 Single Dose	其他 Others
66	56	63	71	217	-	-	-	-	-	123	-
49	54	55	75	204	-	419	-	-	-	85	-
43	36	45	74	217	-	-	-	-	-	67	-

小兒麻痺口服疫苗 Poliomyelitis				破傷風減量白喉 混合疫苗 Diphtheria & Tetanus Combined		麻疹疫苗 Measles		德國麻疹、麻 疹、 腮腺炎混合疫苗 R.M.M	
國小一年級 1st Grade		其他 Others		國小一年級 1st Grade	其他 Others	單一劑 Single dose	其他 Others	單一劑 Single dose	其他 Others
-		-		210	-	-	-	46	-

B型肝炎 Hepatiti B					水痘疫苗 Varicella Vaccine		A型肝炎疫苗 HepatitiA Vaccine		
免疫球蛋白 Immunoglobulin	疫苗 Vaccine				單一劑 Single Dose	其他 Others	單一劑 Single Dose	第二劑 2nd Dose	其他 Others
單一劑 Single Dose	第一劑 1st Dose	第二劑 2nd Dose	第三劑 3rd Dose	第四劑 4th Dose	單一劑 Single Dose	其他 Others	單一劑 Single Dose	第二劑 2nd Dose	其他 Others
-	3	75	64	-	77	-	-	-	-
-	4	47	62	-	120	-	-	-	-
-	6	39	46	-	57	-	-	-	-

B型肝炎 Hepatiti B					水痘疫苗 Varicella Vaccine		A型肝炎疫苗 HepatitiA Vaccine		
免疫球蛋白 Immunoglobulin	疫苗 Vaccine				單一劑 Single dose	其他 Others	單一劑 Single dose	第二劑 2nd dose	其他 Others
單一劑 Single dose	第一劑 1st dose	第二劑 2nd dose	第三劑 3rd dose	其他 Others	單一劑 Single dose	其他 Others	單一劑 Single dose	第二劑 2nd dose	其他 Others
-	2	40	41	-	53	2	-	-	-

Source: Statistical Yearbook of Tainan City.

表8-3.預防接種工作(續1)

單位：人次

年別 Year	卡介苗 B.C.G		五合一疫苗（白喉、破傷風、非細胞性百日咳、不活化小兒麻痺、b型嗜血桿菌混合疫苗） 5-in-1 DTaP-Hib-IPV Vaccine (Diphtheria and Tetanus Toxoid with Acellular Pertussis, Inactivated Polio and Haemophilus Influenzae Type b Vaccine)				減量破傷風白喉非細胞性百日咳及不活化小兒麻痺混合疫苗 Tdap Vaccine and Inactivated Polio Vaccine
	單一劑 Single Dose	其他 Others	第一劑 1st Dose	第二劑 2nd Dose	第三劑 3rd Dose	第四劑 4th Dose	單一劑 Single Dose
民國101年 2012	68	-	54	51	51	56	-

資料來源：臺南市統計年報。

說明：Tdap-IPV單一劑、MMR第二劑及日本腦炎疫苗第四劑之資料來源為嬰幼兒預防接種黃卡，僅包含在衛生所及合約院所接種者，不含在校園補種量。

Table 8-3. Immunization(Cont. 1)

Unit: Person-times

破傷風減量白 喉混合疫苗 D.T. or Td	不活化小兒麻 痺疫苗 Inactivated Polio Vaccine	B型肝炎免疫 球蛋白 Hepatitis B Immunoglobulin	B型肝炎疫苗 Hepatitis B Vaccine				水痘疫苗 Varicella Vaccine	
			第一劑 1st Dose	第二劑 2nd Dose	第三劑 3rd Dose	其他 Others	單一劑 Single Dose	其他 Others
其他 Others	其他 Others	單一劑 Single Dose	-	50	51	-	50	-

Source: Statistical Yearbook of Tainan City.

表8-3.預防接種工作(續完)

單位：人次

年別 Year	麻疹、腮腺炎、德國麻疹混合疫苗 M. M. R.				日本腦炎疫苗		
	第一劑 1st Dose	第二劑 2nd Dose	其他 Others	育齡婦女 Child-bearing Women	第一劑 1st Dose	第二劑 2nd Dose	第三劑 3rd Dose
民國101年 2012	51	1	-	2	53	58	85

資料來源：臺南市統計年報。

Table8-3. Immunization(Cont. End)

Unit: Person-times

Japanese Encephalitis Vaccine		A型肝炎疫苗 Hepatitis A Vaccine			結合型肺炎鏈球菌疫苗 Pneumococcal Conjugate Vaccine			
第四劑 4th Dose	其他 Others	第一劑 1st Dose	第二劑 2nd Dose	其他 Others	第一劑 1st Dose	第二劑 2nd Dose	第三劑 3rd Dose	第四劑 4th Dose
358	-	-	-	-	287	58	46	27

Source: Statistical Yearbook of Tainan City.

表8-4.藥商家數

單位：家

年底別 End of Year	總計 Grand Total	西藥商					
		藥局 Pharmacies				合計 Total	藥師自營 Own and Operated by Pharmacists
		合計 Total	藥師親自主持 Own and Operated by Pharmacists	藥劑生親自主持 Own and Operated by Assistant Pharmacist	合計 Total		
民國97年 2008	43	6	5	1	5	4	
民國98年 2009	45	7	6	1	5	4	
民國99年 2010	44	7	6	1	5	4	
民國100年 2011	42	8	7	1	4	3	
民國101年 2012	42	8	7	1	4	3	

資料來源：臺南市統計年報部。

Table 8-4. Number of Pharmaceutical Firms

Unit: Units

Western Medicine Dealers				
販賣業 Sellers			製造業 Manufacturer	
藥劑生自營 Own and Operated by Assistant Pharmacist	藥師駐店管理 Administered by Pharmacists	藥劑生駐店管理 Administered by Assistant Pharmacist	西醫製造業 Western Medicine Manufacturer	明膠及硬質膠囊製造 Gelatin and Empty Capsule Manufacturer
1	-	-	-	-
1	-	-	-	-
1	-	-	-	-
1	-	-	-	-
1	-	-	-	-

表8-4.藥商家數(續完)

單位：家

年底別 End of Year	中藥商			
	合計 Total	販賣業 Sellers		
		藥師駐店管理 Administered by Pharmacists	藥劑生駐店管理 Administered by Assistant Pharmacist	中醫師駐店管理 Administered by Doctor of Chinese Medicine
民國97年 2008	22	-	-	3
民國98年 2009	21	-	-	2
民國99年 2010	21	-	-	2
民國100年 2011	20	-	-	2
民國101年 2012	20	-	-	2

資料來源：臺南市統計年報。

Table 8-4. Number of Pharmaceutical Firms(Cont. End)

Unit: Units

Chinese Medicine Dealers			醫療器材商 Medical Device Dealers			化妝品製造業 Cosmetics Manufacturers
列冊中藥商 Chinese Herb Dealers	製造業 Manufacturers		合計 Total	販賣業 Sellers	製造業 Manufacturers	
	中醫師駐廠管理 Administered by Full- time Resident Doctor of Chinese Medicine	藥師駐廠管理 Administered by Fulltime Resident Pharmacists				
19	-	-	10	10	-	-
19	-	-	12	12	-	-
19	-	-	11	11	-	-
18	-	-	10	10	-	-
18	-	-	10	10	-	-

玖、社會福利

IX. Social Welfare

玖、社會福利

社會行政工作旨在改善人民福利，促進社會安定其範圍廣泛，項目眾多包括社會保險、社會救助、福利服務、社會教育、社區發展……並將目前消極式的救濟補助工作，逐漸改為積極性的社會福利事業，以平衡社會發展，促住安和樂利。

〈一〉宗教教務

本區宗教以道教、基督教、佛教、天主教等最普遍，據101年底統計，本區寺廟或教堂數以道教34所最多，次為佛教4所。

〈二〉社區發展

本區目前成立8個社區發展協會辦理各項活動，包括媽媽教室土風舞、成立歌唱俱樂部、年節聯歡活動、親子活動...等，由市府補助及社區自籌各項活動經費，101年度計2,070,518元，推動社區和諧、進步發展。

歷年推行社區發展工作實際使用經費

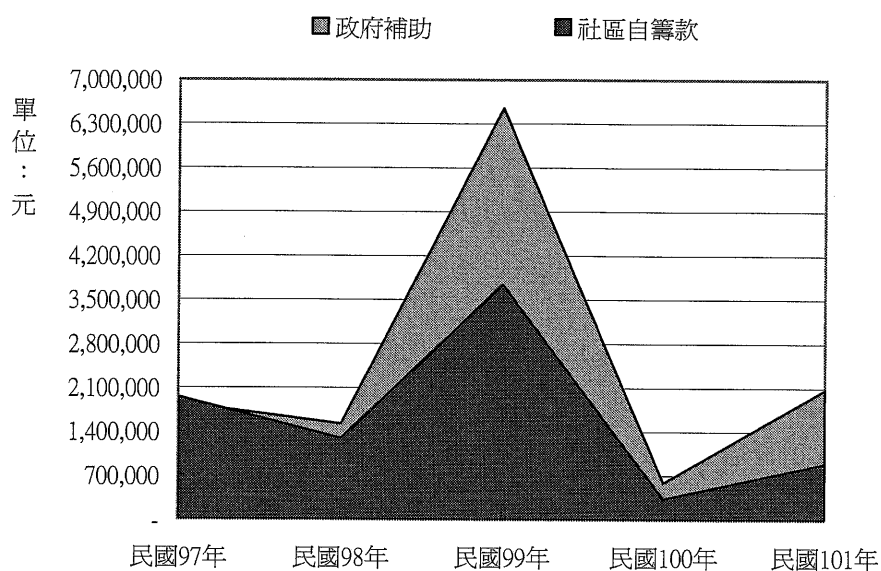

〈三〉福利設施

配合市政府辦理低收入戶生活津貼補助及單親家庭生活扶助、不幸婦女緊急生活扶助等，以補助急難家庭之需。

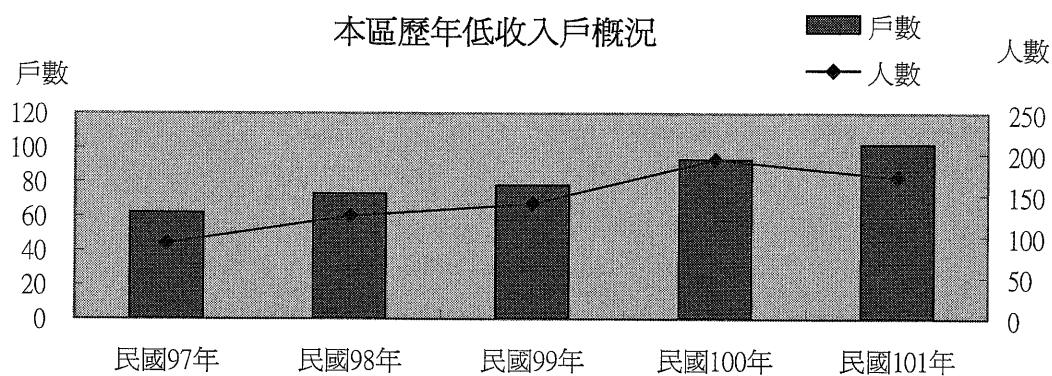

〈四〉調解業務

101年1月至12月全年接受人民申請案件民事計23件，調解成立11件成功率47.82%，刑事計94件，調解成立77件成功率81.91%。

〈五〉獨居老人

近年來由於政府重視獨居老人的問題，本區亦落實工作，目前至101年底止獨居老人共有85人，男35人、女50人、一般老人67人、中低收入18人。榮民0人。

本區101年底獨居老人人口類型



表9-1. 宗教教務概況
Table 9-1. General Conditions of the Religions

年底及宗教別 End of Year, Religion	寺廟教堂數 (所) Temples and Churches (Places)	神職人員數 (人) No. of Clergies (Persons)	信徒人數 (人) No. of Followers of Temples (Persons)
民國97年 2008	36	-	4,076
民國98年 2009	38	-	4,368
民國99年 2010	39	-	3,878
民國100年 2011	40	-	3,775
民國101年 2012	40	-	3,790
佛教Buddhism	4	-	695
道教Taoism	34	-	2,845
天主教 Catholicism	1	-	163
基督教 Christianity	1	-	87
回教Mohammedanism	-	-	-
軒轅教Hsuan Yuan Chiao	-	-	-
理教Li-ism	-	-	-
天理教Tian Li Chiao	-	-	-
巴哈伊教Baha I Chiao	-	-	-
天帝教Tien Dih Chiao	-	-	-
一貫道I Kuan Dao	-	-	-
天德教Tien Te Chiao	-	-	-
黃中 Huang Zhong	-	-	-

資料來源：臺南市政府民政局。

Source: Bureau of Civil Affairs Tainan City Government.

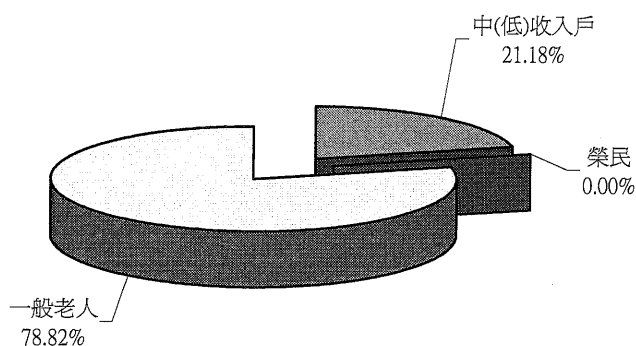
表9-2.推行社區發展工作成果

年度別 Fiscal Year	社區發展協會數 (個) No. of Community Development Associations(Units)	社區戶數 (戶) No. of Households of Communities (Households)	社區人口數 (人) No. of Population of Communities (Persons)	理監事人數 (人) No. of Directors and Supervisors (Persons)	社區發展協會會員數 (人) Persons of Community Development Associations (Persons)
民國97年 2008	8	8,894	26,771	...	1,551
民國98年 2009	8	8,987	26,550	...	1,599
民國99年 2010	18	7,574	22,014	...	3,056
民國100年 2011	8	9,117	25,803	...	1,555
民國101年 2012	8	9,146	25,612	141	1,499

資料來源：臺南市統計年報。

Table 9-2. Achievements of Community Development

設置社區生產建設 基金（個） Community Economic Development Fund (Units)	實際使用經費(元)Outlay(N.T \$)		社區活動中心 （幢） Community Activity Centers (Units)
	政府補助款 Government-Provided	社區自籌款 Self-Provided	
-	1,853,300	1,950,403	8
-	1,522,000	1,289,831	8
-	6,546,570	3,744,274	6
1	590,000	333,735	8
-	2,070,518	895,487	5

表9-2.推行社區發展工作成果(續完)

年度別 Fiscal Year	社區發展工作項目 Work Items of Community Development					
	辦理社區幹部訓練(人次) Topic Training (Person-Times)	辦理社區觀摩(人次) Community Exposition (Person-Times)	社區長壽俱樂部(處) Elderly Community Club (Places)	社區媽媽教室(班) Community Mothers' Common Room (Classes)	社區守望相助隊(隊) Community Mutual-help Programs (Teams)	社區民俗藝文康樂班隊(隊) Community Folk Custom Arts and Recreation Squads (Teams)
民國97年 2008	433	1,025	7	5	3	5
民國98年 2009	334	1,132	7	5	3	4
民國99年 2010	317	244	15	17	3	5
民國100年2011	37	64,813	5	4	4	5
民國101年2012	372	572	5	3	6	5

Table 9-2. Achievements of Community Development(Cont.End)

社區發展工作項目 Work Items of Community Development						
社區志願服務 Community Volunteer Service		辦理社區照顧關懷據點(處)	社區圖書室 (處)	社區刊物 (期)	服務成果 Achievements of Services	
團隊(隊) Teams (Groups)	志工數(人) No. of Volunteers (Persons)	Community Care Centers (Places)	Community Library (Places)	Community Publications (Serials)	福利服務或活動 (受益人次) Welfare Services or Activities (Beneficiary-Times)	其他服務 (受益人次) Other Services (Beneficiary- Times)
12	2	-
13	2	1
64	2	-
15	1	1
14	426	9	-	2	3,309	5,760

表9-3.身心障礙人數

單位：人

年底別 End of Year	身心障礙人數							
	總計 Grand Total			領有舊制身心障礙證明者				
				合計 Total			視覺 障礙者 Vision Disability	
	合計 Total	男 Male	女 Female	計 Sub-total	男 Male	女 Female	男 Male	女 Female
民國97年 2008	1,664	941	723	1,664	941	723	43	61
民國98年 2009	1,694	955	739	1,694	955	739	42	61
民國99年 2010	1,720	977	743	1,720	977	743	50	58
民國100年 2011	1,794	999	795	1,794	999	795	50	68
民國101年 2012	1,833	1,022	811	1,685	946	739	48	64

資料來源：臺南市統計年報。

備註：身心障礙101年7月改新制證明

Table 9-3. The Disabled Population

Unit : Persons

The Disabled Population													
With Disability Manual by Old System													
聽覺機能 障礙者 Hearing Dysfunction		平衡機能 障礙者 Balance Dysfunction		聲音機能或語言 機能障礙者 Voice or Speech Dysfunction		肢體 障礙者 Limbs Disability		智能 障礙者 Mental Disability		重要器官 失去功能者 Losing Functions of Primary Organs		顏面損傷者 Suffering Facial Damage	
男 Male	女 Female	男 Male	女 Female	男 Male	女 Female	男 Male	女 Female	男 Male	女 Female	男 Male	女 Female	男 Male	女 Female
110	77	3	2	18	4	422	298	75	52	97	60	2	3
118	78	5	4	18	5	404	297	78	52	104	61	4	3
127	79	6	3	18	4	395	297	76	56	107	53	4	3
130	82	8	4	18	5	379	311	82	60	120	57	4	3
118	80	7	5	17	3	363	276	82	62	122	59	4	3

Source: Statistical Yearbook of Tainan City.

表9-3.身心障礙人數(續1)

單位：人

年底別 End of Year	身心障礙人數									
	領有舊制身心障礙證明者									
	植物人 Vegetative State		失智症者 Dementia		自閉症者 Autism		慢性精神病患者 Chronic Psychosis		多重障礙者 Multi-Disability	
	男 Male	女 Female	男 Male	女 Female	男 Male	女 Female	男 Male	女 Female	男 Male	女 Female
民國97年 2008	5	5	24	35	2	-	64	59	72	63
民國98年 2009	5	4	30	35	2	-	65	62	76	72
民國99年 2010	6	4	32	39	2	-	68	64	82	78
民國100年 2011	7	4	32	42	2	-	67	67	95	88
民國101年 2012	5	4	24	39	2	-	63	64	85	75

Table 9-3. The Disabled Population (Cont.1)

Unit : Persons

The Disabled Population											
With Disability Manual by Old System						領有新制身心障礙證明者 With Disability Identification by New System					
頑性(難治型)癲癇症 者 Stubborn (Difficult-to-Cure) Epilepsy		因罕見疾病而致身心 功能障礙者 Caused by Infrequent Disease		其他 Others		合計 Total			神經系統構造及精神、心 智功能 Mental Functions & Structures of the Nervous System		
男 Male	女 Female	男 Male	女 Female	男 Male	女 Female	計 Sub-total	男 Male	女 Female	男 Male	女 Female	
3	3	-	-	1	1	-	-	-	-	-	
3	4	-	-	1	1	-	-	-	-	-	
3	3	-	1	1	1	-	-	-	-	-	
4	2	-	1	1	1	-	-	-	-	-	
5	3	-	1	1	1	148	76	72	12	22	

表9-3.身心障礙人數 (續完)

單位：人

年底別 End of Year	身心障礙人數							
	領有新制身心障礙證明者 With Disability Identification by New System							
	眼、耳及相關構造與感官功能及疼痛 Sensory Functions & Pain : The Eye, Ear and Related Structures		涉及聲音與言語構造及其功能 Functions & Structures of / Involved in Voice and Speech		循環、造血、免疫與呼吸系統構造及其功能 Functions & Structures of / Related to the Cardiovascular, Haematological, Immunological and Respiratory Systems		消化、新陳代謝與內分泌系統相關構造及其功能 Functions & Structures of / Related to the Digestive, Metabolic and Endocrine Systems	
	男 Male	女 Female	男 Male	女 Female	男 Male	女 Female	男 Male	女 Female
民國97年 2008	-	-	-	-	-	-	-	-
民國98年 2009	-	-	-	-	-	-	-	-
民國99年 2010	-	-	-	-	-	-	-	-
民國100年 2011	-	-	-	-	-	-	-	-
民國101年 2012	27	14	2	1	6	-	2	-

Table 9-3. The Disabled Population (Cont.End)

Unit : Persons

The Disabled Population										占全區總人口 比率(%)
領有新制身心障礙證明者 With Disability Identification by New System										
泌尿與生殖系統相關構造 及其功能 Functions & Structures of/ Related to the Genitourinary and Reproductive Systems		神經、肌肉、骨骼之移 動相關構造及其功能 Neuromusculoskeletal and Movement Related Functions & Structures		皮膚與相關構造及 其功能 Functions & Related Structures of the Skin		跨兩類別以上者 More than two Classifications		舊制轉換新制暫 無法歸類者 Not Classified Temporarily		The Disabled as a Percentage of Total Population
男 Male	女 Female	男 Male	女 Female	男 Male	女 Female	男 Male	女 Female	男 Male	女 Female	
-	-	-	-	-	-	-	-	-	-	4.58
-	-	-	-	-	-	-	-	-	-	4.77
-	-	-	-	-	-	-	-	-	-	4.88
-	-	-	-	-	-	-	-	-	-	4.95
4	2	15	25	-	-	8	8	-	-	7.16

表9-4.低收入戶戶數及人數

單位：戶、人

年別 Year	總計（年底） Grand Total(End of Year)				第一款 Class 1	
	戶數 Households	占全市總戶數比率(%) As a Percentage of Total Households of the City	人數 Persons	占全市總人口比率(%) As a Percentage of Total Population of the City	戶數 Households	人數 Persons
民國97年 2008	62	0.69	92	0.35	2	2
民國98年 2009	73	0.81	125	0.47	2	2
民國99年 2010	78	0.86	140	0.54	2	2
民國100年2011	93	1.02	194	0.75	2	2
民國101年2012	102	1.12	172	0.67	8	8

資料來源：臺南市統計年報。

Table 9-4. Households and Persons of Low-Income Families

Unit: Households,
Persons,

第二款 Class 2		第三款 Class 3	
戶數 Households	人數 Persons	戶數 Households	人數 Persons
16	20	44	70
16	20	55	103
15	19	61	119
24	31	67	161
47	61	47	103

Source: Statistical Yearbook of Tainan City.

表9-5.辦理調解業務概況

單位：件

年別 Year	年底調解委員數 (人) No. of Mediators, End of Year (Persons)	結案件數總計 Grand Total			民事結案件數		
		合計 Total	成立 Settled	不成立 Unsettled	合計Total		債權、債務
					成立 Settled	不成立 Unsettled	成立 Settled
民國 97 年 2008	10	83	43	40	6	23	6
民國 98 年 2009	10	42	27	15	2	5	2
民國 99 年 2010	10	109	75	34	2	15	-
民國 100 年 2011	10	120	95	25	9	18	2
民國 101 年 2012	10	117	88	29	11	12	6

資料來源：臺南市統計年報。

Table 9-5. Cases of Mediation

Unit:Cases

Civil Case						
Credit & Debt	物權(房地產)Power of Property(Real Estate)		親屬(婚姻)Relative(Marriage)		繼承 Inheritance	
不成立 Unsettled	成立 Settled	不成立 Unsettled	成立 Settled	不成立 Unsettled	成立 Settled	不成立 Unsettled
14	-	8	-	-	-	-
4	-	1	-	-	-	-
5	2	8	-	-	-	-
5	7	13	-	-	-	-
7	4	4	1	1	-	-

Source:Statistical Yearbook of Tainan City .

表9-5.辦理調解業務概況(續 1)

單位：件

年別 Year	民事結案件數			
	商事(公害) Commercial Business(Public Damage)		營建工程Construction	
	成立 Settled	不成立 Unsettled	成立 Settled	不成立 Unsettled
民國 97 年 2008	-	-	-	-
民國 98 年 2009	-	-	-	-
民國 99 年 2010	-	-	-	1
民國 100 年 2011	-	-	-	-
民國 101 年 2012	-	-	-	-

資料來源：臺南市統計年報。

Table 9-5. Cases of Mediation(Cont. 1)

Unit:Cases

Civil Case	
其他 Others	
成立 Settled	不成立 Unsettled
-	1
-	-
-	1
-	-
-	-

Source:Statistical Yearbook of Tainan City .

表9-5.辦理調解業務概況(續完)

單位：件

年別 Year	刑事結案件數							
	合計 Total		妨害風化 Offense Against Sexual Morality		妨害婚姻及家庭 Offense Against Marriage and Family		傷害 Injury	
	成立 Settled	不成立 Unsettled	成立 Settled	不成立 Unsettled	成立 Settled	不成立 Unsettled	成立 Settled	不成立 Unsettled
民國 97 年 2008	37	17	-	-	-	-	37	16
民國 98 年 2009	25	10	-	-	-	-	25	10
民國 99 年 2010	73	19	-	-	-	-	72	18
民國 100 年 2011	86	7	-	-	-	-	86	7
民國 101 年 2012	77	17	-	-	-	-	77	17

資料來源：臺南市統計年報。

Table 9-5. Cases of Mediation(Cont. End)

Unit:Cases

Criminal Cases							
妨害自由名譽信用及秘密 Offense Against Personal Liberty, Reputation, Credit and Personal Privacy		詐欺侵佔及竊盜 Fraudulency, Misappropriation and Larceny		毀棄損壞 Destruction, Abandonment, and Damage of Public and Other Property		其他 Others	
成立 Settled	不成立 Unsettled	成立 Settled	不成立 Unsettled	成立 Settled	不成立 Unsettled	成立 Settled	不成立 Unsettled
-	-	-	-	-	-	-	1
-	-	-	-	-	-	-	-
-	-	-	-	1	1	-	-
-	-	-	-	-	-	-	-
-	-	-	-	-	-	-	-

Source:Statistical Yearbook of Tainan City .

9-6 獨居老人人口數

Table 9-6. Number of Elders Living Alone

年底別及里別 End of Year & Village	總人數Grand Total			類型Type			
	合計 Total	男 Male	女 Female	合計 Total	中(低)收入戶 Medium & Low Income Family	榮民 Veteran Servicemen	一般老人 General Status
民國 97 年底 2008	134	47	87	134	20	1	113
民國 98 年底 2009	141	55	86	141	22	-	119
民國 99 年底 2010	115	39	76	115	19	-	96
民國 100 年底 2011	103	42	61	103	20	3	80
民國 101 年底 2012	85	35	50	85	18	-	67
下營里 Siaying Village	5	3	2	5	2	-	3
大屯里 Datun Village	3	2	1	3	2	-	1
大埤里 Dabi Village	11	4	7	11	-	-	11
中營里 Jhongying Village	2	1	1	2	-	-	2
仁里里 Renli Village	5	3	2	5	3	-	2
甲中里 Jiajhong Village	20	6	14	20	1	-	19
宅內里 Jhainei Village	-	-	-	-	-	-	-
西連里 Silian Village	4	2	2	4	1	-	3
後街里 Houjie Village	3	2	1	3	3	-	-
紅厝里 Hongcuo Village	13	4	9	13	1	-	12
茅港里 Maogang Village	3	1	2	3	-	-	3
賀建里 Hejian Village	6	3	3	6	2	-	4
開化里 Kaihua Village	4	2	2	4	1	-	3
新興里 Sinsing Village	3	1	2	3	1	-	2
營前里 Vingcian Village	3	-	3	3	1	-	2

資料來源：社會課

Source: Social Affairs Section.