

行政院農業委員會

110/111 年臺灣釋迦及蓮霧海外拓銷獎勵計畫作業規範

行政院農業委員會中華民國 110 年 12 月 1 日農際字第 1100063581 號函頒
行政院農業委員會中華民國 110 年 12 月 13 日農際字第 1100063762 號函修正
行政院農業委員會中華民國 110 年 12 月 29 日農際字第 1100063844 號函修正
行政院農業委員會中華民國 111 年 1 月 21 日農際字第 1110062086 號函修正

一、計畫名稱：110/111 年臺灣釋迦及蓮霧海外拓銷獎勵計畫。

二、獎勵對象：

(一)我國合法設立並具進出口資格之外銷業者。

(二)申請釋迦外銷獎勵：過去 3.5 年生鮮農產品出口總量須累計超過 20 公噸；
或電商平臺外銷業者過去 3.5 年生鮮農產品出口總量須累計超過 10 公噸；
或本計畫獎勵期限日(111 年 3 月 31 日)以前，使用國立臺灣大學授權鳳梨
釋迦長程貯運技術出口總量累計超過 20 公噸。

(三)申請蓮霧外銷獎勵：無要求最低出口數量。

(四)申請冷凍釋迦外銷獎勵：過去 3.5 年生鮮農產品或冷凍蔬果農產品出口總量
須累計超過 20 公噸。

(五)上述 3.5 年之計算起訖日期為 107 年 1 月 1 日至 110 年 6 月 30 日。

三、獎勵期間(以報關日期認定)及外銷目標：

(一)釋迦：鮮果為 110 年 12 月 1 日至 111 年 3 月 31 日，冷凍釋迦為 110 年 12
月 1 日至 111 年 5 月 31 日，目標 5,000 公噸。

(二)蓮霧：110 年 11 月 1 日至 111 年 3 月 31 日，目標 1,000 公噸。

四、受理單位：財團法人中國生產力中心(下稱生產力中心)。

(一)聯繫專線：(02)2698-2380、電子郵件信箱：cpcagriexport@gmail.com。

(二)收件地址：22101 新北市汐止區新台五路一段 79 號 2 樓，信封正面請註明
「110/111 年臺灣釋迦及蓮霧海外拓銷獎勵計畫」及「寄件單位」。

(三)線上申請：臺灣水果海外拓銷獎勵平臺，網址：twfruit.tw。

五、出口貨品相關規定：

(一)獎勵品項及出口號列：

1. 釋迦：

(1)鮮釋迦(稅則號列 08109060008)。

(2)冷凍釋迦(專屬稅則號列 08119039103「未加糖或未加甜味料之冷凍釋迦(不包括果泥及果糊)」)，包含冷凍全果、切塊、切丁等，不含果泥、果醬及其他加工品。

2. 鮮蓮霧(稅則號列 08109099101)。

3. 請確實申報貨品出口稅則號列，申報其他號列不予獎勵。

(二)不論鮮果或凍果出口，果品均需來自供果園，且完成本會農糧署「外銷作物生產供應鏈系統」登錄，並於預報日期前(不含當日)經地方政府審查通過(供果園清冊由農糧署提供)，相關資訊請參閱附件 1。

六、獎勵基準(附件 2)：

(一)海外拓銷獎勵金：

1. 110 年 12 月 1 日至 111 年 1 月 19 日：

(1)歐美地區國家：空運每公斤 105 元、海運每公斤 20 元。

(2)中東地區國家：空運每公斤 70 元、海運每公斤 12 元。

(3)其他地區：空運每公斤 45 元、海運每公斤 9 元。

2. 111 年 1 月 20 日至獎勵期間止(鮮果至 111 年 3 月 31 日止、冷凍釋迦至 111 年 5 月 31 日止)：

(1)歐美地區國家：空運每公斤 108 元、海運每公斤 23 元。

(2)中東地區國家：空運每公斤 73 元、海運每公斤 15 元。

(3)其他地區：空運每公斤 48 元、海運每公斤 12 元。

(二)附加獎勵：

1. 使用臺灣大學授權鳳梨釋迦長程貯運技術(請詳見甄選須知)，每公斤再增加獎勵 5 元；使用本會臺東區農業改良場鳳梨釋迦催熟及全果冷凍技術，每公斤再增加獎勵 5 元。

2. 單一業者於獎勵期間外銷釋迦(含冷凍)累計達 200 公噸，或外銷蓮霧累計達 100 公噸，每公斤再增加獎勵 2 元。

七、出口登記方式：按農產品海外拓銷獎勵作業流程(附件 3)辦理。

(一)生鮮蓮霧及釋迦(請參閱附件 4-1)：

1. 110 年 11 月 1 日(釋迦為 110 年 12 月 1 日起)至 110 年 12 月 31 日期間為寬限期。自 111 年 1 月 1 日起正式實施，正式實施之後的逾期登記案件不予受理經費補助申請。

2. 登記期限：外銷業者最遲應於報關日後 2 個日曆天，向生產力中心辦理出口登記；報關日以出口報單所載「報關日期」為準。

例如：報關日期為 111 年 1 月 1 日(星期六)，外銷業者應於 1 月 3 日(星期一)或之前登記，逾期者以退件處理。

3. 登記申請截止期限日適逢連續假期時，依照下列日期順延，未指定者則另依本會正式公文規定辦理。

農曆除夕及春節(111 年 1 月 29 日至 2 月 6 日)，登記期限順延至 111 年 2 月 8 日。

4. 登記時應上傳文件：

(1)外銷果品農民交貨明細表(用印)(附件 5-1)；

(2)出口報單掃描檔(加註與正本相符)；

(3)外銷蓮霧或釋迦供貨品質自主檢核表(用印)(附件 7-1 或 7-2)；

(4)產品包裝上黏貼追溯條碼之照片。

(二)冷凍釋迦：依出口國家地區辦理，請參閱附件 4-2

1. 110 年 12 月 1 日至 110 年 12 月 31 日期間為寬限期。自 111 年 1 月 1 日起正式實施，正式實施之後的逾期登記案件不予受理經費補助申請。110 年 11 月 1 日至 110 年 12 月 31 日期間為寬限期。

2. 登記期限：

(1)出口日本：外銷業者最遲應於報關日(含)前 3 個日曆天，向生產力中心辦理登記；報關日以出口報單所載「報關日期」為準。

例如：報關日期為 111 年 1 月 4 日(星期二)，外銷業者應於 1 月 1 日(星期六)或之前登記，逾期者以退件處理。

(2)出口日本以外地區：外銷業者最遲應於報關日後 2 個日曆天，向生產力中心辦理出口登記；報關日以出口報單所載「報關日期」為準。

例如：報關日期為 111 年 1 月 1 日(星期六)，外銷業者應於 1 月 3 日(星期一)或之前登記，逾期者以退件處理。

3. 預登記申請截止期限日適逢連續假期時，依照下列日期順延，未指定者則另依本會正式公文規定辦理。

農曆除夕及春節(111 年 1 月 29 日至 2 月 6 日)，登記期限順延至 111 年 2 月 8 日。

4. 應附文件：

(1) 外銷冷凍釋迦交貨明細表(用印)(附件 5-2)；

(2) 出口報單掃描檔(加註與正本相符)；

(3) 外銷冷凍釋迦供貨品質自主檢核表(用印)(附件 7-3)；

(4) 出口日本者，需檢附質譜快篩或公告方法檢驗結果評定為合格之報告。

外銷業者應於預報申請前主動洽本會農業藥物毒物試驗所(含區檢中心)進行質譜快篩或公告方法檢驗，檢驗費用由外銷業者自行給付。出口登記時如未檢附藥檢合格報告視同資格不符，以退件處理。

(三) 申請表單自動戳記帶入登記時間戳記，未辦理登記、登記逾期、登記資料錯誤、缺漏等案件，將不具申請獎勵金請領資格，如外銷業者仍提出申請者，由生產力中心逕行退件不另通知；如登記申請資料誤繕未依限修正者，亦退件不予受理。

(四) 出口登記以一出口報單號碼為單位，逐筆填寫預報表單。

一張出口報單內具有多筆貨櫃或多個供貨來源單位，仍以一出口報單號碼申請。如供貨單位(含集貨包裝場、農民)、出口國家、航運模式有異動時，應視為新的一筆預報資料，須重新提出申請。

(五) 如船期因不可抗力因素異動，例如因官方政策或配套措施調整致外銷業者無法依照原定日期報關者、災害或疫情發生致船期提前者，**檢具相關證明資料經本會同意者，可通案放寬 1 日**；如個別外銷業者係因臨時接獲訂單、自行選擇調整航班異動者，非屬不可抗力因素。

(六) 請生產力中心定期彙整預報資料及抽查情形，並提供予本會國際處窗口，以利即時掌握外銷接單量。

八、補助申請方式：

(一)經費請領期限：

自110年12月1日起開始受理申請，**最遲應於111年6月10日前提出申請。**
經費將自111年6月20日起依序核撥。

(二)經費請領檢附資料：

1. 生鮮釋迦及蓮霧：業者應於出口後並完成進口清關程序，填具「海外拓銷獎勵金經費申請表(用印)」(附件6)，並檢附下列文件向生產力中心申請：
 - (1)海關開立之出口報單第五聯正本(出口證明聯)。
 - (2)運輸業者開立之裝運提單影本(加註與正本相符)。
 - (3)結案報告(申請附加獎勵時須檢附)。
2. 冷凍釋迦：業者應於出口後並完成進口清關程序，填具「海外拓銷獎勵金經費申請表(用印)」(附件6)，並檢附下列文件向生產力中心申請：
 - (1)海關開立之出口報單第五聯正本(出口證明聯)。
 - (2)運輸業者開立之裝運提單影本(加註與正本相符)。
3. 出口數量如與出口登記時有落差，請按實際出口數量修正；如出口報單與海運提單數量差異，以數量少者計算。

(三)補正及修正期限：

1. 外銷業者應主動聯繫生產力中心提供出口報單號碼及實際出口數量以供核對。
2. 經生產力中心確認外銷業者檢送請款資料不全時，即由該中心通知，請外銷業者於接到電子郵件或書面通知隔日起算2個工作天(即上班日)內完成補正，以**加速補助款核撥作業。補正以一次為限。**

(四)本計畫依限提出申請且請款資料完整者，優先辦理核銷，逾期送件申請、請款資料不全或補正未完全者，不予受理其申請，外銷業者應自行概括承受損失。

九、抽查機制：

1. 外銷業者辦理出口登記時，即表示同意本會提供公司名稱、統一編號及出口品項等資訊予關務署，以利辦理復運進口開櫃查驗作業。
2. 為確保外銷果品品質及衛生安全，本計畫配合試辦 iPLANT 平臺登錄供果園

生產管理及果實品質等資訊，本會農糧署各區分署及改良場將不定期派員進行農藥殘留檢驗，並送藥毒所輔導之區檢中心進行質譜快檢樣品化驗，如藥檢不合格者，得由藥毒所以公告方法進行複驗。

3. 出口作業期間請各外銷業者及其供貨單位(包含集貨包裝場、個別農民)配合本會及所屬機關、受理單位實地查核作業，倘未能配合抽檢者，該筆預報退件不予受理；另生產力中心亦不定期稽核外銷業者預報申請資料正確性及完整性。
4. 本計畫將另協請財政部關務署協助查證出口果品數量及貨櫃退運資訊，屆時務必配合辦理。

十、注意事項：

- (一)本規範將依據產銷情形及計畫經費不定期公告調整，並保留暫停或終止本計畫之權利，請電洽生產力中心專線諮詢或逕至農委會官方網站最新消息下瞭解最新作業規範；本規範為公開資訊，不得以未接獲通知為由要求補償申請，外銷業者應自行概括承受損失。
- (二)本規範申請試銷拓銷獎勵金之貨品，不得重複申請農委會其他補助計畫，例如配合執行農產品海外行銷活動，則該批貨品不得重複申報果品材料或運費等。
- (三)生產力中心及受補助外銷業者、供貨農民及團體應確實依農委會主管計畫經費處理作業規定、農委會主管計畫補助基準相關規定辦理。
- (四)倘有下列情形之一者，農委會及農糧署不予補助，已補助者得撤銷或廢止其一部分或全部補助，並應作成書面行政處分限期命其返還；屆期未返還者，依法移送行政執行，並得依其情節輕重，停止補助一年至五年，倘情節涉刑事不法，另移送司法機關偵辦：
 1. 申報非第五點第一款貨品出口稅則號列。
 2. 超過第五點第二款所登預計出口之數量，或超過個別供貨農民及團體合理可供貨之數量。
 3. 外銷業者、其供貨農民及團體未配合辦理前點抽查作業，或經查核有缺失，複查時或限期改善仍未改善。
 4. 未依計畫支用補助款或有虛報、浮報之情事。

5. 檢附之文件、資料有虛偽不實之情事。
6. 貨品未確實進入外銷目標國，仍提出申請者。
7. 貨品遭進口國退運、銷毀或通報異常，以及計畫執行期間遭舉發違規事實，如：財政部關務署或相關單位人員查驗發現貨櫃內容物與出口報單不符者、接獲相關單位通報貨品遭檢出農藥殘留量超過進口國容許量，遭檢出有害生物，或其他違規事實等。

類似情事累計達 2 次(含第 2 次)者，除該批貨品不予獎勵外，並自第 2 次查獲日起算，停止受理該外銷業者申請本計畫 110/111 年度獎補助。

8. 更改報單號碼或透過財政部關務署關港貿單一窗口網站查詢，未能查詢到該筆報關資料、未完成結關出口者等。
9. 其他經本會認定不符計畫目標及有損臺灣農產品出口聲譽相關事項。

(五)本規範補助款之發放，視農委會預算挹注情形辦理，倘發生農委會年度預算未獲立法院審議通過或經凍結或經部分刪減，農委會得視實際需要，配合調整補助款額或撥款進度，受補助單位不得異議。如經費用罄，亦得不受實施期日限制，提前結束補助作業，並採出口報關日期先後與資料審查合格順序，核發補助款至經費用罄止。

(六)外銷業者、供貨農民及團體於登錄資料後應再次確認資料已有效送達，如有任何因電腦、網路、技術或其他不可歸責於農委會及受理單位之事由，而使外銷業者、供貨農民及團體所登錄之資料有所遺失、錯誤、無法辨識或毀損導致資料無效之情況，農委會及受理單位不負任何法律責任。

(七)商業合約衍生之貿易糾紛事件非本計畫權責查處範圍，涉事者應自行蒐集證據後，按民法及刑法相關規定辦理。

附件 1、供果園及外銷釋迦、蓮霧藥檢稽核單位聯絡資訊

一、供果園：請洽本會農糧署作物生產組果樹產業科聯繫，電話：049-2332380

(一) 水果外銷供應制度：

<https://www.afa.gov.tw/cht/index.php?code=list&ids=672>

(二) 外銷作物生產供應鏈

<https://ex-fruit.afa.gov.tw/Fruit/>

二、外銷釋迦及蓮霧藥檢稽核：請洽農業藥物毒物試驗所殘毒管制組聯繫，電話：

04-23302101，藥檢稽核單位聯絡資料如下

區域檢驗中心	地址	聯絡人	聯絡電話	電子郵件
國立台東大學農漁牧產品檢驗中心	台東市大學路二段369號	陳靜慧	089-318855#6004	huei0204@gmail.com
美和科技大學農水產品檢驗服務中心	屏東縣內埔鄉美和村屏光路23號	楊美娟	08-7799821#8365	x00001622@meiho.edu.tw
國立屏東科技大學農水產品檢驗與驗證中心	屏東縣內埔鄉老埤村學府路1號	陳慧美	08-7703202#7061	burry790@gmail.com
國立東華大學東台灣農藥殘留與毒物檢驗中心	花蓮縣壽豐鄉志學村大學路二段一號	蔡美芳	03-8905288	tmf0114@gms.ndhu.edu.tw
國立成功大學永續環境實驗所	台南市安南區安明路三段500號	廖金桃	06-3840136#106	geykeymu.serc@gmail.com
國立虎尾科技大學農業與生物科技產品檢驗服務中心	雲林縣虎尾鎮文化路64號	沈季蓉	05-6312381	shen41206@nfu.edu.tw
國立中興大學農藥殘留檢測中心	台中市南區興大路145號(動植物防檢疫大樓4樓)	陳薇仁	04-22840812#407	prac@nchu.edu.tw
國立宜蘭大學檢驗及技術服務中心	宜蘭縣宜蘭市神農路一段一號	廖婕妤	03-9357400#7794	j10057@hotmail.com
財團法人台北市瑠公農業產銷基金會農檢中心	新北市新店區民權路50號4樓	吳曉銑	02-29158703	a1239999@ms2.hinet.net

附件 2、獎勵期間及獎勵基準

品項 ^{註1}	獎勵期間	外銷目標 (公噸)	目標市場 ^{註2}	運輸 方式	獎勵基準 (元/公斤)	
					111/01/19 前	111/01/20 起(含)
釋迦 (含冷凍)	鮮釋迦 110/12/01 至 111/03/31 、 冷凍釋迦 110/12/01 至 111/05/31	5,000	歐美地區國家	空運	105	108
				海運	20	23
			中東地區國家	空運	70	73
				海運	12	15
			其他地區	空運	45	48
				海運	9	12
			使用臺灣大學授權鳳梨釋迦長程貯運技術	每公斤+5 元		
使用本會臺東改良場冷凍釋迦技術	每公斤+5 元					
出口 200 公噸以上 業績獎勵	每公斤再+2 元					
蓮霧	110/11/01 至 111/03/31	1,000	歐美地區國家	空運	105	
				海運	20	
			中東地區國家	空運	70	
				海運	12	
			其他地區	空運	45	
				海運	9	
			出口 100 公噸以上 業績獎勵	每公斤再+2 元		
備註：						
1. 稅則號列：						
(1)鮮釋迦(08109060008)；冷凍釋迦(08119039103)，包含冷凍全果、切塊、切丁等，不含果泥、果醬及其他加工品。						
(2)鮮蓮霧(08109099101)。						
2. 歐美地區國家包含外交部官網公布之歐洲地區、北美地區、拉丁美洲及加勒比海地區等獲核准可輸銷之地區或國家；中東地區國家包含阿拉伯聯合大公國、沙烏地阿拉伯、葉門、阿曼、卡達、巴林、以色列、科威特等獲核准可輸銷之地區或國家。						

附件 3、農產品海外拓銷獎勵作業流程

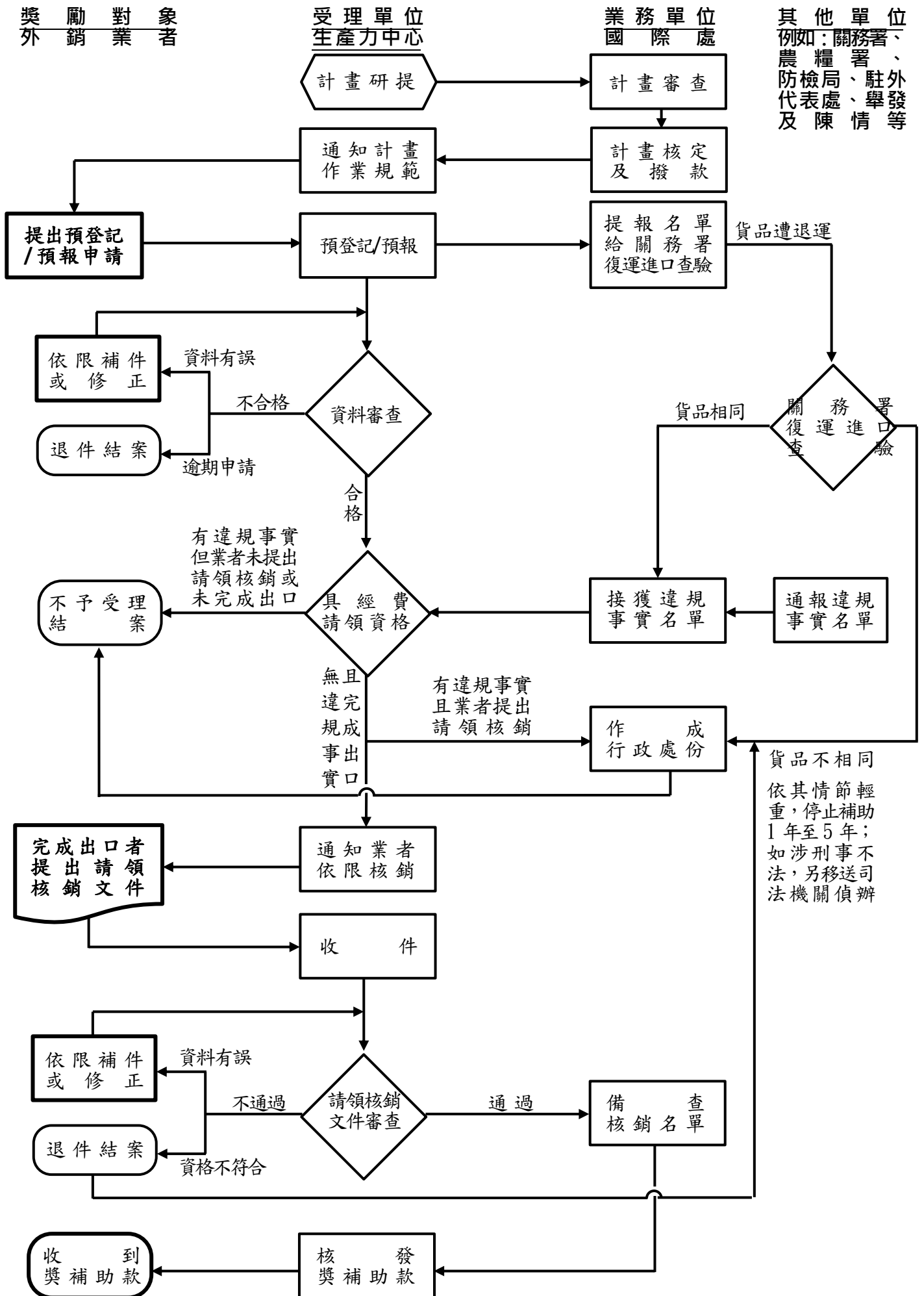

附件 4-1、出口日本以外國家地區之登記制度及獎勵申請方式

品 項	釋迦及蓮霧鮮果		冷凍釋迦	
類 型	一般	使用臺灣大學授權 鳳梨釋迦長程貯運技術	一般	使用本會臺東區 農業改良場鳳梨 釋迦催熟及全果 冷凍技術
獎 勵 象	1. 我國合法設立並具進出口資格之外銷業者。 2. 申請釋迦外銷獎勵：過去 3.5 年生鮮農產品出口總量須累計超過 20 公噸；或電商平臺外銷業者過去 3.5 年生鮮農產品出口總量須累計超過 10 公噸；或本計畫獎勵期限日(111 年 3 月 31 日)以前，使用國立臺灣大學授權鳳梨釋迦長程貯運技術出口總量累計超過 20 公噸。 3. 申請蓮霧外銷獎勵：無要求最低出口數量。 4. 申請冷凍釋迦外銷獎勵：過去 3.5 年生鮮農產品或冷凍蔬果農產品出口總量須累計超過 20 公噸。			
出 口 登 記 期 限	1. 110 年 11 月 1 日至 110 年 12 月 31 日期間為寬限期。自 111 年 1 月 1 日起正式實施，正式實施之後的逾期登記案件不予受理經費補助申請。 2. 外銷業者最遲應於報關日後 2 個日曆天，向生產力中心辦理出口登記；例如：報關日期為 111 年 1 月 1 日(星期六)，外銷業者應於 1 月 3 日(星期一)或之前登記，逾期者以退件處理。 3. 報關日以出口報單所載「報關日期」為準。			
出 口 登 記 申 請 文 件	1. 外銷果品農民交貨明細表(用印)(附件 5-1) 2. 出口報單掃描檔(加註與正本相符) 3. 供貨品質自主檢核表(用印)(附件 7-1 或 7-2) 4. 產品包裝上黏貼追溯條碼照片		1. 外銷冷凍釋迦交貨明細表(用印)(附件 5-2) 2. 出口報單掃描檔(加註與正本相符)。 3. 供貨品質自主檢核表(用印)(附件 7-3)。	
經 費 請 領 期 限	至遲應於 111 年 6 月 10 日前提出申請(含補、退件時間)			
經 費 請 領 文 件	1. 「海外拓銷獎勵金經費申請表(用印)」(附件 6) 2. 海關開立之出口報單第五聯正本(出口證明聯)。 3. 運輸業者開立之裝運提單影本(加註與正本相符)。	1. 「海外拓銷獎勵金經費申請表(用印)」(附件 6) 2. 海關開立之出口報單第五聯正本(出口證明聯)。 3. 運輸業者開立之裝運提單影本(加註與正本相符)。 4. 結案報告(申請附加獎勵應附)	1. 「海外拓銷獎勵金經費申請表(用印)」(附件 6) 2. 海關開立之出口報單第五聯正本(出口證明聯)。 3. 運輸業者開立之裝運提單影本(加註與正本相符)。	
注 意 項	外銷業者需通過甄選審查，並配合相關規定		供貨單位為合格食品加工廠	
	其餘同冷凍釋迦			

附件 4-2、冷凍釋迦出口日本之登記制度及獎勵申請方式

品 項	冷凍釋迦	
類 型	一般	使用本會臺東區農業改良場鳳梨釋迦催熟及全果冷凍技術
獎勵對象	我國合法設立並具進出口資格之外銷業者，且過去 3.5 年(107 年 1 月 1 日至 110 年 6 月 30 日期間)生鮮農產品或冷凍蔬果農產品出口總量須累計超過 20 公噸。	
出口登記期限	<ol style="list-style-type: none"> 1. 出口日本：外銷業者最遲應於報關日前 3 個日曆天，向生產力中心辦理登記；報關日以出口報單所載「報關日期」為準。 例如：報關日期為 111 年 1 月 4 日(星期二)，外銷業者應於 1 月 1 日(星期六)或之前登記，逾期者以退件處理。 2. 出口日本以外地區：外銷業者最遲應於報關日後 2 個日曆天，向生產力中心辦理出口登記；報關日以出口報單所載「報關日期」為準。 例如：報關日期為 111 年 1 月 1 日(星期六)，外銷業者應於 1 月 3 日(星期一)或之前登記，逾期者以退件處理。 	
出口登記申請文件	<ol style="list-style-type: none"> 1. 外銷冷凍釋迦交貨明細表(用印)(附件 5-2)。 2. 出口報單掃描檔(加註與正本相符)。 3. 供貨品質自主檢核表(用印)(附件 7-3)。 4. 出口日本者，需檢附質譜快篩或公告方法檢驗結果評定為合格之報告。 外銷業者應於預報申請前主動洽本會農業藥物毒物試驗所(含區檢中心)進行質譜快篩或公告方法檢驗，檢驗費用由外銷業者自行給付。出口登記時如未檢附藥檢合格報告視同資格不符，以退件處理。 	
經費請領期限	至遲應於 111 年 6 月 10 日 前提出申請(含補、退件時間)	
經費請領文件	<ol style="list-style-type: none"> 1. 海外拓銷獎勵金經費申請表(用印)(附件 6)。 2. 海關開立之出口報單第五聯正本(出口證明聯)。 3. 運輸業者開立之裝運提單影本(加註與正本相符)。 	
注意事項	<ol style="list-style-type: none"> 1. 果品需來自供果園，且完成本會農糧署「外銷作物生產供應鏈系統」登錄，並於預報日期前(不含當日)經地方政府審查通過(供果園清冊由農糧署提供)。 2. 供貨單位為符合食品安全衛生管理法規範，具工廠登記證之食品加工廠，且具以下 2 種資格之一： <ol style="list-style-type: none"> (1)由本會臺東改良場提供「鳳梨釋迦全果冷凍鳳梨釋迦催熟及全果冷凍技術」專屬授權之食品加工廠清冊。 鳳梨釋迦全果催熟及冷凍技術請洽臺東改良場聯繫：089-325110。 (2)由本會農糧署提供可供給非臺東場技轉之冷凍釋迦之食品加工廠或農民團體清冊，品項包含鳳梨釋迦及大目種之全果或切塊型態。 供貨加工廠請洽農糧署運銷加工組農產加工科聯繫：049-2332380 分機 2346。 	

附件 5-1、外銷果品農民交貨明細表

本表單由系統匯出

範例

預報序號：○○○

預報日期：110.00.00(自動戳記帶入)

外銷業者：○○○公司，統一編號：

報關日期：110.00.00

聯絡人：○○○

聯絡電話：09

集貨包裝場：○○○合作社

外銷地區國家：○○

編號	姓名	電話	住址	面積 (公頃)	交貨量 (公斤)	品名	項品種	收購單價 (元/公斤)	供貨田區 地號	外銷果園 (是；否)
1	○○○ 農民 A	0900-0000 00	○○縣○○ 市○○路○ ○號	000	00000	釋迦	鳳梨釋迦	00	○○市○○段 ○○小段段○ ○地號	○
2	○○○ 農民 B	0900-0000 00	○○縣○○ 市○○路○ ○號	000	00000	蓮霧	子彈蓮霧	00	○○市○○段 ○○小段段○ ○地號	○
3										
4										
5										
合計										

備註：1. 供果園請洽本會農糧署作物生產組果樹產業科聯繫：049-2332380

(1) 水果外銷供應制度：<https://www.afa.gov.tw/cht/index.php?code=list&ids=672>

(2) 外銷作物生產供應鏈：<https://ex-fruit.afa.gov.tw/Fruit/>

2. 請外銷業者列印本表單，確認後資料無誤，用印後回傳，請勿以修圖軟體、浮水印方式蓋章。

外銷業者(大小章)：

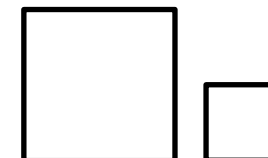

附件 5-2、外銷冷凍釋迦交貨明細表

本表單由系統匯出

範例

預報序號：○○○

外銷業者：○○○公司，統一編號：

聯絡人：○○○

供貨方式(請勾選)：向加工廠採購；加工廠代工製作

預報日期：110.00.00(自動戳記帶入)

報關日期：110.00.00

聯絡電話：09

外銷地區國家：○○

編號	供加工廠	供電貨話	住址	配合催熟場	交貨量(公斤)	加工型態	品名	採購單價(元/公斤)	使用臺東場催熟及冷凍技術(是；否)
1	○○○ 加工廠 A	0900-000000	○○縣○○市 ○○路○○號	○○○ 催熟場 A	00000	全果	鳳梨釋迦	00	是
2	○○○ 加工廠 B	0900-000000	○○縣○○市 ○○路○○號	自有催熟室	00000	切塊	大目釋迦	00	否
3									
4									
5									

備註：1. 供貨加工廠請洽農糧署運銷加工組農產加工科聯繫：049-2332380

鳳梨釋迦全果催熟及冷凍技術請洽臺東改良場聯繫：089-325110

2. 請外銷業者列印本表單，確認後資料無誤，用印後回傳，請勿以修圖軟體、浮水印方式蓋章。

蓋公司大小章：

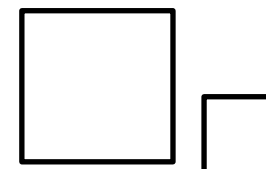

附件 6、海外拓銷獎勵金經費申請表

本表單由系統匯出

範例

預報序號	預報日期	報關日期	外銷地區	出口報單號碼	航空運式	貨櫃編號	供貨農民	品項	品種	實際出口數量(公斤)	收購價格(元/公斤)	外銷供果園	獎勵基準(每公斤/元)	申請獎勵金額(元)
1	11/1	11/7	○○	DA BC0000000016	空運	無	農民 A	蓮霧	○○	80	55	否		
2	12/1	12/7	○○	DA BC0000000017	海運	OERUxxxx	農民 A	釋迦	○○	3,000	60	是		
2	12/1	12/7	○○	DA BC0000000017	海運	OERUxxxx	農民 B	釋迦	○○	2,000	80	是		
預報序號	預報日期	報關日期	外銷地區	出口報單號碼 (詳註 3.)	航空運式	貨櫃編號 (詳註 4)	供貨加工廠	加工型態	品種	實際出口數量(公斤)	採購價格(元/公斤)	臺東場技轉	獎勵基準(每公斤/元)	申請獎勵金額(元)
3	12/1	12/7	○○	DA BC0000000017	○運	OERUxxxx	加工廠 A	全果	鳳梨釋迦	100	30	是		
4	12/1	12/7	○○	DA BC0000000017	○運	OERUxxxx	加工廠 B	切塊	大目	200	20	否		
合計														
附加獎勵	外銷釋迦(含冷凍)累計達 200 公噸(200,000 公斤)獎勵金									<input type="checkbox"/> 符合	<input type="checkbox"/> 不符合	+ 2		
	外銷蓮霧累計達 100 公噸(100,000 公斤)獎勵金									<input type="checkbox"/> 符合	<input type="checkbox"/> 不符合	+ 2		
	使用臺灣大學授權鳳梨釋迦長程貯運技術									<input type="checkbox"/> 符合	<input type="checkbox"/> 不符合	+ 5		
	使用本會臺東區農業改良場鳳梨釋迦催熟及全果冷凍技術									<input type="checkbox"/> 符合	<input type="checkbox"/> 不符合	+ 5		
總計														

備註：1. 報單號碼欄(收單關別/出口關別/民國年度/報關業者箱號/流水號)，為 14 碼代碼。例如：DABC08037G4016，若無「出口關別」3、4 碼改為 2 個半型空白，不須加斜線。

2. 空運無貨櫃編號者可於本表「貨櫃編號」欄位內填入「無」。

3. 請外銷業者列印本表單，確認後資料無誤，用印後回傳，請勿以修圖軟體、浮水印方式蓋章。

外銷業者：○○○公司

聯絡人：○○○

負責人：○○○

聯絡電話：○○○

統一編號：○○○

通訊地址：○○○

蓋公司大小章：

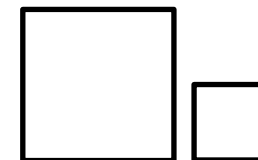

中華民國 年 月 日(自動戳記帶入)

外銷釋迦供貨品質自主檢核表

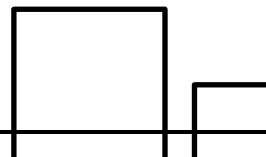

供貨單位	○○○合作社	檢查人員	○○○ (蓋集貨包裝場大小章)
供果園追溯條碼	(號碼)	檢查日期	年 月 日
規格/6 公斤	<input type="checkbox"/> 8 粒裝 <input type="checkbox"/> 9 粒裝 <input type="checkbox"/> 11 粒裝 <input type="checkbox"/> 12 粒裝 <input type="checkbox"/> 14 粒裝 <input type="checkbox"/> 15 粒裝 <input type="checkbox"/> 其他		
分類	查核項目	符合者✓	備註
包裝完整性	1.外箱標示資訊是否完整?(應包含品種、規格、供貨責任單位、及供果園追溯號碼)	✓	1.不得使用銷陸紙箱與吊牌 2.如無追溯號碼請備註缺少追溯號碼
	2.果實品種及規格是否與包裝標示一致?	✓	
	3.每粒果實是否以兩層蔬果套完整包覆，並排列整齊?	✓	
果實品質	1.每箱果實大小是否一致?	✓	
	2.每箱果實成熟度是否一致?果皮顏色不可過綠或過黃。	✓	
	3.果形是否端正，且外觀無明顯瑕疵及無有害生物?	✓	
	4.果實是否清潔、無雜物?	✓	
	5.是否為硬果?	✓	
	6.貨櫃溫度為 8 °C，是否為 7-9 °C	✓	特殊需求請備註：
檢查結果	<input type="checkbox"/> 符合 <input type="checkbox"/> 不完全符合(請改善後再供貨)		
外銷業者	<input type="checkbox"/> 已確認上述供貨品質 <input type="checkbox"/> 已提醒國外進口商臺灣鳳梨釋迦貯運溫度 7-9°C，置於室溫後熟(12~30 °C)；或是 <input type="checkbox"/> 外銷紙箱上已標記		 (外銷業者簽章)

備註：外銷供果園供貨者，請拍攝產品包裝上黏貼追溯條碼照片於經費請領時檢附。

外銷蓮霧供貨品質自主檢核表

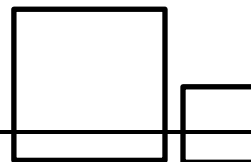



供貨單位	○○○合作社	檢查人員	○○○ (蓋集貨包裝場大小章)
供果園追溯條碼	(號碼)	檢查日期	年 月 日
規格	總重 平均單果重約	公斤/箱 公克	
分類	查核項目	符合者 ✓	備註
包裝 完整性	1.外箱標示資訊是否完整明確?(應包含品種、規格、供貨責任單位、客服聯絡資訊及追溯條碼)	✓	1. 不得使用銷陸紙箱與吊牌 2. 如無追溯號碼請備註缺少追溯號碼
	2.果實品種及規格是否與包裝標示一致?	✓	
	3.果實是否逐粒套舒果套或保護材料,且紮實擺放避免造成擦壓傷害?	✓	
果實品質	1.每粒果實色澤及大小是否一致?	✓	
	2.自主檢測糖度 11 °Brix, 果實平均糖度是否達 10°Brix 以上?。	✓	特殊需求請備註:
	3.果實是否無畸形、表皮完整、外觀無破損或傷口?	✓	
	4.果實是否無病蟲害、無米爾頓紬小蜂或介殼蟲危害?	✓	
	5.果實外觀是否清潔、無藥斑或雜物?	✓	
	6.貨櫃溫度為 10 °C, 是否為 10-12 °C	✓	特殊需求請備註:
檢查結果	<input type="checkbox"/> 符合 <input type="checkbox"/> 不完全符合(請改善後再供貨)		
外銷業者	<input type="checkbox"/> 已與供貨單位共同確認上述供貨品質 <input type="checkbox"/> 已提醒國外進口商臺灣蓮霧貯藏溫度為 10~12 °C; 或是 <input type="checkbox"/> 外銷紙箱上已標記	<input type="checkbox"/> (外銷業者簽章)	

備註：外銷供果園供貨者，請拍攝產品包裝上黏貼追溯條碼照片於經費請領時檢附。

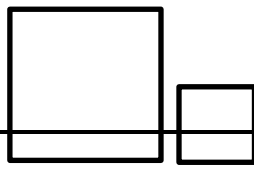
外銷冷凍釋迦供貨品質自主檢核表

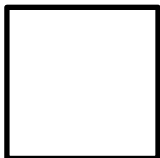

供貨單位	○○○合作社	檢查人員	○○○ (蓋加工廠大小章)
供果園追溯條碼	(號碼)	檢查日期	年 月 日
規格	總重 平均單果重約	公斤/箱 公克	
分類	查核項目	符合者 ✓	備註
包裝 完整性	1.真空包裝完整無破損	✓	
	2.營養標示、保存方式及食用方法	✓	
	3.負 18°C 冷凍運送標籤	✓	
	4.警語：含籽及果皮不可食用	✓	
果實品質	1.果實正常圓整	✓	
	2.外觀正常	✓	
	3.微生物檢測符合衛生標準	✓	
農藥殘留	符合外銷輸出國標準： <input type="checkbox"/> 中國 <input type="checkbox"/> 香港 <input type="checkbox"/> 日本 <input type="checkbox"/> 新加坡 <input type="checkbox"/> 加拿大 <input type="checkbox"/> Codex <input type="checkbox"/> 歐盟 <input type="checkbox"/> 美國 <input type="checkbox"/> 其他	✓	
檢查結果	<input type="checkbox"/> 符合 <input type="checkbox"/> 不完全符合(請改善後再供貨)		
供貨業者	<input type="checkbox"/> 已確認上述供貨品質	  (外銷業者簽章)	

外銷紙箱包裝建議文字

鳳梨釋迦鮮果

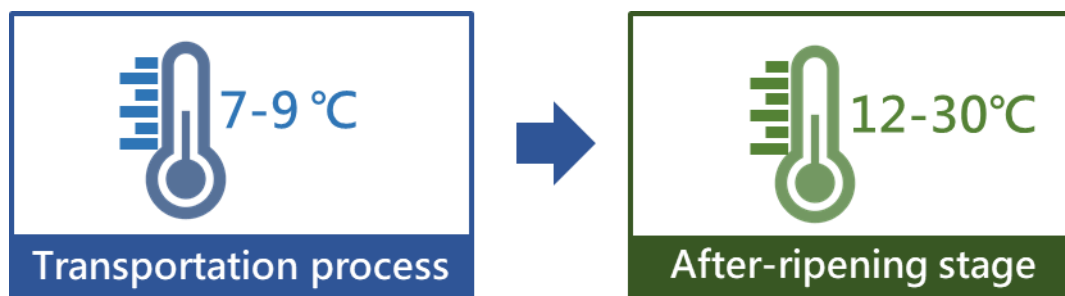

建議貯運溫度 7-9°C、通風包裝，置於室溫後熟(12-30°C)，倘針對到貨品質有疑義，請拍攝追溯條碼回報供應商。

It is suggested that the temperature of storage and transportation is at 7-9°C. The after-ripening temperature of fruit is at room temperature (12-30°C). Keep the atemoyas in ventilated packaging. If you have any doubts about the quality of the goods, please shoot the traceability label and report to the supplier.

蓮霧鮮果



建議貯運溫度 10-12°C、保濕包裝，倘針對到貨品質有疑義，請拍攝追溯條碼回報供應商。

It is suggested that the temperature of storage and transportation is at 10-12°C. Keep the bell fruits in moisturizing packaging. If you have any doubts about the quality of the goods, please shoot the traceability label and report to the supplier.

冷凍鳳梨釋迦

